

É P Í T É S Z

K Ö Z L Ö N Y – M Ű H E L Y

A M A G Y A R É P Í T É S Z K A M A R A K I A D V Á N Y A

KÖZLÖNY

GY. I. K. – Gyakran ismételt kérdések a MÉK szakmai továbbképzési rendszerről

Úti jelentés az ACE 2007. június 4-i Oktatási Bizottsági üléséről

Diplomadíj pályázat felhívása

Városépítészet – Tájépítészet 2007 – Országos Vándorkiállítás

A Magyar Építőművészek Szövetségének hírei

Tervpályázati hirdetés
– Idősek Otthona – Újpest,
Baross u. 100.

Zalakaros Város Önkormányzatának tervpályázati hirdetés

MŰHELY • Budaörs – 24 tantermes általános iskola építészeti tervpályázata

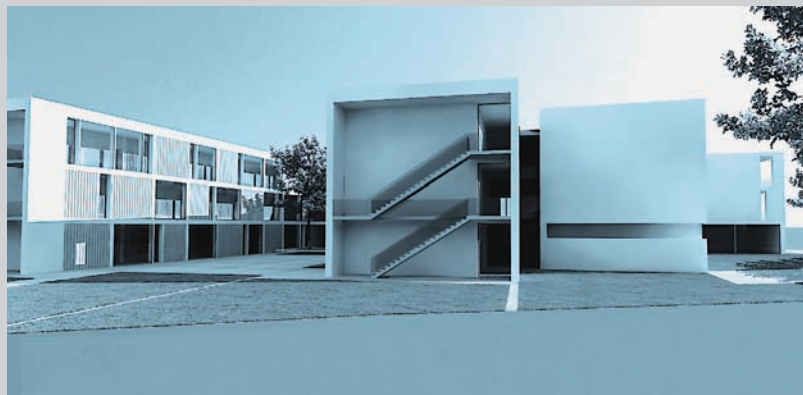



ÉPÍTÉSZ
KÖZLÖNY – MŰHELY
175. szám
2007. augusztus – szeptember

A Magyar Építész Kamara és a
Magyar Építőművészek
Szövetsége havi tájékoztatója

ISSN 1789-0934

Kiadja:
Publicitas Art-Media Kiadó Kft.
Felelős: a kft. ügyvezetője

A szerkesztőbizottság elnöke:
Eltér István
(a MÉK elnöke)

Felelős szerkesztő:
Eltér István
(a MÉK elnöke)

Szerkesztőbizottság tagjai:
Dér Andrea (MÉK),
Bolberitz Henrik (MÉSZ),
Körmendy János (MÉK)

Szerkesztőség:
H-1088 Budapest,
Ötpacsirta utca 2.
Tel./fax: 06-1-318-2944
E-mail: mek@t-online.hu
www.mek.hu

Hirdetésfelvétel:
Publicitas Art-Media Kiadó Kft.
H-1021 Budapest,
Tárogató út 26.
Telefon: 06-1-200-7330
fax: 06-1-275-3070
www.publicitas.hu

Tartalom

4 GY. I. K. –
Gyakran ismételt kérdések a MÉK
szakmai továbbképzési rendszerről

10 A MÉK Elnökségének eseménynaptára
In memoriam Dávid László

11 Elhunyt Németh István belsőépítész
Az év belsőépítésze díj kiadvány
A modern magyar belsőépítészet
adattára

12 Úti jelentés az ACE 2007. június 4-i
Oktatási Bizottsági üléséről



12

13 Diplomadíj pályázat

18 Jog – Kötelesség – Szabály –
Figyelem

19 Gábor Dénes-díj 2007 – felterjesztési
felhívás

22 A kamarai törvény etikai vonatkozású
módosításai

23 Városépítészet – Tájépítészet 2007 –
Országos Vándorkiállítás



23



23

24 A MAGYAR ÉPÍTŐMŰVÉSEK
SZÖVETSÉGÉNEK HÍREI:
Szemelvények a MÉSZ Elnökségének
2007. június 28-i üléséről

Ami történt...

Ami történni fog...

Házunk tája

„Gyökerek és ágak”

26 Tervpályázati hirdetés – Idősek
Otthona – Újpest, Baross u. 100.

Zalakaros Város Önkormányzatának
tervpályázati hirdetménye

27 X. Újszegedi Bioépítészeti
Napok
Közlemények

▶ GY. I. K. – Gyakran ismételt kérdések a MÉK szakmai továbbképzési rendszerről

Építészkamara tagoknak és nyilvántartott műszaki ellenőröknek, felelős műszaki vezetőknek pontot érő továbbképzést akarok szervezni a szabadon választható témakörökben. Mit kell tennem?

Vonatkozó rendelkezések: a jelenleg hatályos 103/2006-os Kormányrendelet, és a MÉK Továbbképzési Szabályzata.

A MÉK továbbképzési rendszerébe a szabadon választott témakörökben bárki pályázhat szakmai előadásokkal, konferenciákkal, tanulmányutakkal. Az elbírálás a MÉK Továbbképzési Szakbizottság részéről havonta történik. A kamara szakbizottsága állapítja meg az adott szakmai program „továbbképzési pont” értékét.

A jelentkezéshez szükséges MÉK továbbképzési adatlap.

Letölthető a www.mek.hu honlap

HÍREK/TOVÁBBKÉPZÉS menüpontjánál:

„palyazati adatlap SZABADON VAL. temakor elozetes palyazathoz (datum).doc”

Ezt kell kitölteni, és max 1 db A4-es terjedelemben leírni a tervezett szakmai programot. Ha konferenciát szerveznek, és ismert a szakmai program, azt is érdemes másolatban csatolni.

Az adatlapot, leírást kérjük papír formában, cégszerűen/személyesen aláírva beküldeni a Magyar Építész Kamara Továbbképzési Szakbizottságának címezve (1088 Budapest, Ötpacsirta u. 2.), valamint a feldolgozást segítő kérjük a tovabbkepzes@mek.hu e-mail címre elektronikusan is elküldeni.

Az elbíráláshoz fontos megnevezni az előadások témáját, előadó személyét, előadások tervezett időtartamát; tanulmányút esetén a szakmai programot/útítervet, tervezett időtartamot.

Ha az adott program már lebonyolódott, akkor is érdemes a kitöltött adatlapot benyújtani elbírálásra: a Továbbképzési Szakbizottság utólagosan is megállapíthat a részvételért pontokat. Ekkor is a szervezőnek kell kiállítani a résztvevők számára az igazolást a teljesített pontokról. Az igazolásokon, és minden hivatkozáskor kérjük a MÉK általi elbírálási számot feltüntetni.

Általában havonta van Továbbképzési Szakbizottsági ülése a MÉK-nek, amikor elbírálás történik. Ezután gyakorlat szerint 30 nap időtartamot vesz igénybe a feldolgozás-kier-

tékelés. Augusztus hónapban a kamara zárva tart.

Amennyiben a továbbképzésen építészek, MÉK-tagokon túlmenően mérnököknek is szeretnék továbbképzési pontokat adni, akkor a Magyar Mérnöki Kamara Továbbképzési és Oktatási irodájánál is be kell jelentkezniük az adott programmal.

A mérnököknek adható továbbképzési pontértékek tekintetében a MMK bizottsága az illetékes.

* * *

KÖTELEZŐ témakörökben szeretnénk továbbképzést szervezni. A rendelet szerinti felnőttoktatási akkreditációval rendelkezünk. Mik a feltételek?

A jelentkezéshez szükséges MÉK továbbképzési adatlap. Letölthető a www.mek.hu honlap HÍREK/TOVÁBBKÉPZÉS menüpontjánál: „palyazati adatlap KOTELEZO temakor elozetes palyazathoz (datum).doc”

A MÉK a kötelező témakörök oktatásához távoktatási formát is kér. Az elbíráláshoz adják meg a tervezett távoktatáshoz tartozó egyéb információkat:

- mikortól tervezik indítani, melyik honlapon,
- hány órát venne igénybe a kamarai jogosultsági vizsgával rendelkezőknek, ill. nem rendelkezőknek, (5–10 óra közötti időtartamot kell a rendelet szerint a MÉK-nek elismernie),

- milyen lenne a jellege: kizárólag on-line elvégezhető, vagy konzultációt, előadást is beiktatnának mellé (ebben az esetben ennek helye, ideje),

- mennyibe kerülne a résztvevőknek.

A távoktatásnál kívánalom lenne, hogy az oda bejelentkezettek a befizetéstől számított 5 évig jelszóval elérjék a távoktatási tananyagot, illetve értesüljenek adatbázisszerűen az időközi változásokról (jogszabályi, pénzügyi szabályzók, szabványok). Jelenleg a kötelező témakörök oktatásának megpályázása évente egyszer történik, év elején.

* * *

Továbbképzést szervezek, az előadásaimat a MÉK honlapján reklámozni szeretném, lehetséges-e ez?

Igen, Dér Andreát kell keresni a mek@mek.hu e-mail címen.

* * *

Az új jogosultsági szabályok 103-104/2006. Korm.rendeletek szerint a jogosultsági vizsgát a már tervezői jogosultsággal rendelkezőknek is (valamilyen határidőn belül), vagy csak az új kérelmezőknek kell letenniük?

Kamarai jogosultsági vizsgát az új kamarai belépésre (vagy újabb fajta jogosultságra) jelentkezőknek kell tenniük.

A 103/2006-os korm.r. a szakmai továbbképzésről szól: minden szakmagyakorlóra vonatkozik. A továbbképződésünkről való pontokat, igazolásokat a jogosultságunk megújításáig kell összegyűjtenünk.

* * *

Van-e esetleg egy olyan, földi halandó számára is érthető, kezelhető táblázat, melyből kitűnik, a kötelező „továbbképzések” pontosan mikor vannak, közülük melyiket kell, lehet „választani” és mi módon?

Javasoljuk, ne csak az on-line táblázatot nézze, hanem a letölthetőt! Az excelben kinyitható, és kereshető, nagyítható a képernyőn. Valójában a kötelező továbbképzést vállaló felnőttoktatási akkreditációval rendelkező szervezetek a pályázás során a távoktatási formát többnyire 2007. szeptember végétől vállalták beindítani. Érdemes lesz körülnézni, a tematikák, árak tekintetében is lesznek eltérések. Mikor lesznek?

Lesz, aki tanfolyam keretében oktat. Ez adott napokhoz, helyekhez kötődik.

Lesz, aki internetes, letölthető, elolvasnivaló keretében távoktatást nyújt, és hozzá személyes konzultációt is szervez.

Lesz, aki csak internetes távoktatás keretében tervezi az oktatást megoldani. Ott a bejegyzéskor, befizetés, jelszó kézhezvétele után Ön akkor olvassa majd el az anyagot, amikor akarja. (Itt valószínűleg pár ellenőrző kérdést fel fognak tenni.) Itt is lesz lehetőség kérdezni: e-mailés kérdés-válasz konzultálás lesz lehetséges.

* * *

A megkapott igazolás otthoni áttanulmányozása után vettem észre, hogy a jogosultság sorában aláhúzásra került az építész megnevezés. Mivel jelenleg egy

kivitelező cégnél dolgozom és felelős műszaki vezetői regisztrációval is rendelkezem, szeretném a továbbképzéseken összegyűjtött pontjaimat ezen jogosultságom majdani meghosszabbításához (is) felhasználni. Lehetséges-e ez, és ha igen, akkor kell-e módosítani az igazolást?

Nem kell módosítani.

* * *

Olyan személy esetében, aki egyszerre több szakmagyakorlóai jogosultsággal rendelkezik (pl. egyszerre tervező, szakértő és műszaki ellenőr is), miként vonatkozik a rendelet? A követelményt alanyként teljesíti vagy minden szakmagyakorláshoz külön kell teljesíteni azt? Több, eltérő időben lejártó jogosultság esetén mit kell tenni?

A MÉK Továbbképzési Szakbizottság 2007. június 7-i ülésén hozott határozat értelmében alanyként.

A MÉK Továbbképzési Szakbizottsága jelenleg nem tett különbséget abban, hogy az egyes továbbképzések melyik jogosultsághoz használhatók a kamaránkban lévő majd' kéttucatféle jogosultsághoz.

Egységes személyek vagyunk, és mindenki eldöntheti, hogy a személyes szakmai fejlődéséhez éppen most melyik rendelkezésre álló továbbképzés a neki megfelelő, a neki fontos.

A jogosultságaink eltérő időpontokban járnak majd le általában, és a mostani igazolások, az összegyűjtött pontok több jogosultság meghosszabbításakor is felhasználhatóak. Az adott jogosultság hosszabbítása előtti utolsó 5 évben kell meglennie összesen a 20 pontnak (első alkalommal időarányosan), illetve a kötelező tanfolyamnak.

Tehát a Szakbizottság döntése szerint jelenleg bármely igazolás, bármely jogosultság meghosszabbításakor használható, átfedéssel többhöz is.

Több jogosultság esetén a továbbképzési pont több jogosultsághoz is felhasználható annak lejárt előtti 5 éves továbbképzési időszakban (ill. az első átmeneti években a rendelet szerint töredék időszakban).

Amennyiben egyes továbbképzési alkalmak, előadások elbírálásakor a Továbbképzési Szakbizottság úgy dönt, hogy az adott előadás csak egyik vagy másik jogosultsággal rendelkezőknek ér továbbképzési pontot – és ez így is kerül közzétételre a www.mek.hu

honlapon, akkor azt értelemszerűen csak annak az adott jogosultság meghosszabbításánál lehet felhasználni.

* * *

Hány pontot kell gyűjtenem szabadonválasztott és kötelező továbbképzés keretében? Miért kell a kamarának a tagdíjon felül még továbbképzésért is fizetnem?

Miért találta ezt nekünk ki a kamara?

A jogosultság meghosszabbításáig:

A szabadon választott témakörökben kell az 5 éves továbbképzési időszakban 20 pontot összegyűjteni.

A rendszer indulása utáni években időarányosan. Tehát hogy hány pontot kell gyűjtenie, az attól függ, melyik évben hosszabbít:

– ha 2007-ben, akkor 4 pont (a rendelet szerint 1 év haladék lehetséges),

– ha 2008-ban, akkor 8 pont,

– ha 2009-ben, akkor 12 pont,

– ha 2010-ben, akkor 16 pont,

– ha 2011-ben, akkor 20 pont,

– ha 2012-ben, akkor 20 pont, és utána mindig 20 pont.

Kötelező témakörökben nem pontokat kell gyűjteni, hanem teljeskörűen teljesíteni kell a kötelező témakörökben való tanfolyamot.

Kötelező tanfolyami előadások már elérhetőek, az internetes távoktatási formákat a szervezők többnyire szeptember végétől ígérték kidogozni és beindítani.

Nem a kamara találta ki, a továbbképzési rendszert a 103/2006. Kormányrendelet hívta életre. Orvosoknak, tanároknak már évek óta működik ehhez hasonló, a szakmagyakorláshoz kötött kötelező továbbképzési rendszer. Az egyes továbbképzési alkalmakat nem a MÉK szervezi, fizetni az egyes továbbképzéseket, előadásokat, tanulmányutakat szervezők részére kell. A továbbképzési alkalmakat a MÉK a honlapján közzéteszi, és ott választani lehet az ingyenes és a különböző fizetős továbbképzési alkalmak közül.

* * *

Ha valaki többször részt vesz azonos szakmai programú képzésen (pl. több helyszínen megismételt, azonos tematikájú előadások), többször is megkaphatja-e a továbbképzési pontokat?

Nem, csak egyszer kaphatja meg.

* * *

Ha valaki nem a teljes képzésen vesz részt – pl. 2 pontos előadás-sorozat esetén –, akkor megkaphatja-e – a meghallgatott előadások számától függően – a 0,5; 1; 1,5 pontot, vagy csak a 2 pontot igazolhatjuk akkor, ha a teljes képzésen részt vett?

Nem, a teljes részvétel számít. A Szakbizottság a bírálóiban megadja, ha rész-bontás lehetséges (pl. 4 órás előadásonként, vagy naponta X pont), akkor ott bontható a részvételre adott pontszám. Egyéb esetekben az adott továbbképzést egységnek kell tekinteni.

* * *

A Mérnök Kamara szintén elfogadja-e azokat a kredit pontokat, amiket az Építész Kamara pályázata alapján adunk (van ugyanis olyan tervező, aki mindkét kamarának tagja)?

Nem, jelenleg nincs kölcsönös elfogadás a két kamara között. A kapcsolatfelvétel már megindult.

Ha Ön úgy érzi, hogy valamelyik mérnöki szakágnak érdekes lehet ugyanaz az előadás, be kell jelentkezni a MKK Továbbképzési és Oktatási Irodáján is a mérnöki továbbképzési pontokért. Azt, hogy adott szakágú mérnököknek szakmailag mennyire értékes az előadás anyaga, azt a MMK Szakbizottsága jogosult megállapítani (pl. szerelt falak statikai méretezése, tetőtérbeli merevítő szerepe a fedélszékre, ennek rögzítési metodikája témát a MKK-nak kell megítenie.) Vagy ha olyan általános, széles körű ismeretanyagot szeretnének előadni, ami mind építészeknek, mind statikusoknak érdekes lehet, akkor mindkét kamaránál be kell nyújtani pont elfogadásra és pontmegállapításra a tervezett továbbképzési rendezvényt.

* * *

Más továbbképzés elbírálásánál (pl. gyógyszerész továbbképzés) figyelembe veszik, ha tesztvizsgával záródik a rendezvény, ilyenkor a pontérték duplázódik. Ez a MÉK esetében is így működik?

Ránk a 103/2006. (IV. 28.) Korm.rendelet vonatkozik. Eszerint tagjainknak a továbbképzési pontok megszerzéséhez csak a rendezvényen való részvétel, az előadás meghallgatása a feltétel, vizsga, teszt, stb. nem szükséges a továbbképzési pont megszerzéséhez vagy kötelező tanfolyam elvégzéséhez.

* * *

Van-e a kamarának olyan nyilvántartó programja, amit kötelező jelleggel fel kell tölteni a továbbképzést szervezőknek? Pl. oftex.hu, gyoftex.hu

Jelenleg ilyen program nincs.

A jelentkezéshez a mellékelt űrlapot kell kitölteni, és beküldeni a MÉK Továbbképzési Szakbizottság részére (1088 Budapest, Ötpacsirta u. 2.), (valamint, ha lehetséges a továbbkepzes@mek.hu címre) (űrlapok letölthetők a www.mek.hu „HÍREK/TOVÁBBKÉPZÉS” menüpont alatt).

* * *

A képzési programban szereplő témakör előadójának neve, ill. titulus, munkahely változhat-e a beadotthoz képest? (Az eredeti tervben leadotthoz képest másik előadóval helyettesíthető-e a program?)

Alapvetően ne változzon. Az elbíráláshoz fontos látni, hogy milyen témát, milyen előadóval, mennyi időterjedelemben hallgatnak a tagjaink.

Tehát egy akadémikus professzor előadót nem „illik” felcserélni egy építőanyag-alkalmazás technikai termékismertető előadással... Vis major esetben – természetesen produkál az élet olyan eseteket, hogy az előadó váratlanul nem ér rá – hasonló szakmai tartalmú és időtartamú előadással nyilván pótolható az előadás.

Mindenképpen: a pályázat beadásánál látnia kell a kamarának a tervezett program szakmai jellegét, értékét.

* * *

A továbbképzés igazolás nyomtatványán a véleményezést majd a résztvevőnek kell kitölteni? A véleményről hogyan értesül majd a tanfolyamszervező?

Igen, a véleményezést a résztvevőnek kell kitölteni az igazolási űrlapon. Ennek egyik példányát a szervező küldi majd meg a tag területi építész kamarájának. Az űrlapon rajta van az értékelés is.

* * *

Továbbképzést, előadást szervezünk. Az előadónak hány pontot kell adnunk?

Az előadásokat tartó tagjainknak a Szakbizottság döntése szerint: az előadás meghallgatására megállapított pontszám kétszerese

adható, minimum 0,5 pont, de maximum 5 pont, amennyiben a Szakbizottság más pontszámot nem határozott meg az elbírálásban külön az előadóknak.

Az irányadó táblázat alapján kiállíthatják a pont-igazolást az előadóknak is:

MÉK, Továbbképzési Szakbizottság

Szakmai előadás pontértékei, általában:

Előadás meghallgatása:	Előadás tartása:	Előadás tartása:
20–30 perc	–	0,5 pont
1 óra	–	0,5 pont
1,5 óra	–	1 pont
2 óra (v. 2x45 perc)	0,5 pont	1 pont
3 óra (v. 3x45 perc)	0,5 pont	1,5 pont
4 óra (v. 4x45 perc)	1 pont	2 pont
6 óra (v. 6x45 perc)	1,5 pont	3 pont
8 óra (v. 8x45 perc)	2 pont	4 pont

(Megjegyzés: a pályázatok elbírálása során a Továbbképzési Szakbizottság ettől eltérő pontértéket is megállapíthat, mind a résztvevőknek, mind az előadóknak.)

Természetesen a Szakbizottság az elbírálás során nem csak az időtartamot veszi figyelembe, szakmai szempontokat is mérlegel. Ezért a megítélt pontértékek az előadást hallgatókra és előadókra vonatkozóan is eltérhet a fenti táblázattól.

* * *

Az igazolást hány példányban kell a résztvevőnek eljuttatni?

Két példányban kell az igazolás. Egyiket a résztvevő kapja, a másikat az adott továbbképzést szervezőnek kell megküldenie annak a területi építész kamarának, ahol az illető kamarai tag vagy nyilvántartott.

Ld. 103/2006. (IV. 28.) Korm.rendelet 8. §: „8. § (1) A tanfolyamszervező igazolást állít ki a tanfolyam résztvevője számára, amely tartalmazza a szakmagyakorló nevét, lakcímét, névjegyzéki számát, a továbbképzés azonosító adatait (helyét, idejét, tárgyát, szakbizottság által megállapított pontértékét). Ezen igazolást haladéktalanul, de legkésőbb 3 munkanapon belül kell a résztvevőnek átadni. A szakmagyakorló ezen igazolást köteles megőrizni, és a névjegyzéket vezető szerv kérésére bemutatni.

(2) A tanfolyamszervező az (1) bekezdés szerinti igazolást a továbbképzést követő 8 munkanapon belül megküldi a névjegyzékét vezető szervnek.”

* * *

A továbbképzési rendelet alapján elindult kreditpont-rendszer sok segítséget ad abban, hogy folyamatosan szinten tartsuk szakmai ismereteinket, ugyanakkor sok bosszúságot okoz, ha nekünk kell „futni” a megszerzett kreditpontjainkról szóló cédu-lák után...

A fent idézett kormányrendelet szerint a továbbképzés szervezőjének kötelessége a személyre szóló részvételi és pont-igazolást kiállítása. Pont-igazolást az állíthat ki, aki az adott továbbképzés megszervezését a MÉK-nél megpályázta, és pozitív elbírálást kapott (MÉK honlapon közzétéve).

Probléma esetén alapvetően őket kell ez ügyben megkeresni. Ha tagjaink ebben a tanfolyamszervezők részéről problémát tapasztalnak, kérjük minket is értesítsenek! Felvesszük a kapcsolatot az adott továbbképzést szervezővel. A kamara nem jogosult igazolást kiállítani, szankcionálni is csak annyit tud, hogy ahol problémát tapasztal, annak a tanfolyamszervezőnek legközelebbi kérelme elbírálásakor ezt a tényit is figyelembe veszi.

* * *

Mellékelni kell-e a MÉK részére a Továbbképzés jelenléti ívét?

Nem, a továbbképzési pont-igazolást kell a szervezőknek tagokra bontva megküldeniük a tagjaink területi építész kamaráinak (ahol a továbbképzésen részt vevő jogosultságát nyilvántartják).

SZAKMÉRNÖKI KÉPZÉSEK, OKJ-S KÉPZÉSEK, TANFOLYAMOK:

Ezúton érdeklődnék, hogy az általam megkezdett és folyó év augusztusában diplomavédéssel záródó BME Építőmérnöki Kar Magasépítési Tanszék által szervezett Építési Igazságügyi Szakmérnöki Képzés mekkora pontértékkel bír?

Esetleg ha nem található eddig a listán, akkor az Intézménynek kell-e akkreditálni?

A jelenleg hatályos 103/2006. Kormányrendelet 9. §. (3) bek. szerint „az első továbbképzési időszak 2007. jan. 1-jén kezdődik”. Továbbképzés tekintetében tehát az ez után az időpont után szerzett posztgraduális diploma, tanfolyam számítható be pontértékkel. A BME, a felsőoktatási intézmények, az adott tanszék a szakmérnöki képzéseket saj-

nos nem kérték egységesen a kamarától a különféle szakmérnöki képzések befogadását a MÉK továbbképzési rendszerébe.

Mindazonáltal a legalább 4 féléves, az adott szakmagyakorláshoz kapcsolódó posztgraduális képzések 20 továbbképzési pontot jelentenek a 103/2006. Kormányrendelet 2. melléklete szerint:

„– szakirányú, a szakmagyakorlási jogosultsághoz kapcsolódó felsőfokú, legalább négy féléves posztgraduális képzés (a településtervezők esetében a jogosultság feltételeként szabott egyetemi szintű posztgraduális képzésen felüli képzés) 20 pont”.

Egyelőre a különféle OKJ-s képzések, tanfolyamok nincsenek egységesen besorolva továbbképzési pontok szempontjából.

Azt tudjuk javasolni, ha valaki elvégez egy adott posztgraduális továbbképzést, ami nem egyértelműen sorolható be a rendelet szerinti 4 félév/20 pontos kategóriába, az adott tanfolyamot az alapadatok feltüntetésével, a diploma/leckekönyv/részvételi igazolás másolatával nyújtsa be a MÉK Továbbképzési Szakbizottságának (1088 Budapest, Ötpacsirta u. 2.), kérve az egyedi pontmegállapítást. Ehhez alkalmas adatlap letölthető a www.mek.hu honlap „HÍREK/TOVÁBBKÉPZÉS” menüpontjánál:

„egyeni kerelem SZABADON VAL. továbbképzés PONTTERTEK utolagos megállapításhoz (dátum).doc”.

MŰSZAKI ELLENŐRI KÉPZÉSEK:

Műszaki ellenőri jogosultságot kb. 4 éve szereztem, ahol a kötelező továbbképzés témaköreiből vizsgáznom kellett. Ez a vizsga kiválthatja-e a kötelező továbbképzésen való részvételt?

A szakmai továbbképzés kötelező elemeit a műszaki ellenőri szaktanfolyamon végighallgattuk, szakdolgozatot írtunk, államvizsgáztunk a tárgyakból. KAPHATOK-E FELMENTÉST?

Ha valaki nem rendelkezik műszaki ellenőri jogosultsággal, de a továbbképzési időszak alatt elvégzi a műszaki ellenőri tanfolyamot és sikeres vizsgát tesz, akkor ez továbbképzési tanfolyamként értékelhető-e, ha igen, akkor hogyan kerül beszámításra?

A továbbképzési rendszer a korm. rendelet szerint 2007. január 1-jén indult. Az ezen időpont előtti műszaki ellenőri képzés és vizsga továbbképzésként sajnos nem számít

ható be: „csak” a kamarai jogosultsági vizsga általános része alól kérhető a felmentés. A MÉK Továbbképzési Szakbizottság határozata értelmében :

A 2007. január 1. után teljesített műszaki ellenőri tanfolyam és vizsga a kötelező témakörben továbbképzésként elfogadható az adott továbbképzési időszakra vonatkozóan.

* * *

Szakmai tanulmányúton veszek/vettem részt. Kaphatok-e erre továbbképzési pontot? Egyéni szakmai tanulmányút beszámítható-e?

A 103/2006. Kormányrendelet 2-es melléklete beszámolóval igazolt szakmai tanulmányútra alkalmanként legfeljebb 3 pont megadását teszi lehetővé, függetlenül attól, hogy szervezett, vagy egyéni tanulmányútról van szó. Teendő:

– Szervezett, előre elbírált tanulmányút esetén: megegyezik minden más továbbképzéssel. A tanulmányút szervezője előre megpályázza a Továbbképzési Szakbizottságnál a kreditpont-megállapítást, majd a résztvevőknek a tanulmányút végétével kiadja a pont-igazolásokat.

– Egyéni tanulmányút esetén: azonos az egyéni továbbképzés pont-megállapítási kérelemmel. Kitiöltendő a www.mek.hu honlap HÍREK/TOVÁBBKÉPZÉS menüpontja alatt letölthető „egyeni kerelem SZABADON VAL. továbbképzés PONTTERTEK utolagos megállapításhoz (dátum).doc” kérelem-adatlap. Mellékelni kérjük max. 1 A4 oldal terjedelemben a megítélni kért tanulmányút szakmai programjának leírását. Ezeket be kell nyújtani a MÉK Továbbképzési Szakbizottságnak 1088 Budapest, Ötpacsirta u. 2., (valamint lehetőleg e-mailben a tovabbkepzes@mek.hu címre is), kérve a továbbképzési pont megállapítását.

* * *

Szakmai publikációm, cikkem jelent meg egy szakmai folyóiratban. Szerzőként és társszerzőként szakkönyvet, felsőoktatási jegyzetet, oktatási anyagot írtam. Kaphatok-e erre továbbképzési pontot?

A 103/2006. Kormányrendelet 2-es melléklete szakmai publikáció (szakmai cikk) közzététele szakmai folyóiratban alkalmanként legfeljebb: önálló szerzőként 3 pont, társszerzőként 1 pont megadását teszi lehetővé – tudományos szakkönyv, egyetemi, főiskolai jegyzet vagy más oktatási anyag készítése szerzőként legfeljebb 10 pont, társszerzőként legfeljebb 5 pont, a könyv szerkesztési munkájáért legfeljebb 5 pont. Kitiöltendő a www.mek.hu honlap HÍREK/TOVÁBBKÉPZÉS menüpontja alatt letölthető „egyeni kerelem SZABADON VAL. továbbképzés PONTTERTEK utolagos megállapításhoz (dátum).doc” kérelem-adatlap. Mellékelni kérjük a cikk fénymásolatát, könyv esetén a tartalomjegyzéket, szerzők jegyzékét. (Nem kell az egész kiadványt benyújtani, csak annyit, amennyiből a munkásság értékét a Szakbizottság megítélheti.)

Nincs megszabva, hogy mely folyóiratokban való publikáció ér pontot, csak szakmai folyóirat legyen.

* * *

Mire kaphatok még pontot?

Minden más szakmai tevékenységre megíthető pontokat a 103/2006. Kormányrendelet 2. melléklete rögzíti. Ahol „tól-ig” jellegű az adható pontérték, ott a Szakbizottságtól kell kérni a pontmegállapítást. Ahol a rendelet rögzíti a pontértéket, azt nem kell külön kérvényezni: a területi építész kamarák titkárai a jogosultság megújításkor a megfelelő és értelemszerű részvételi/továbbképzés teljesülésigazolásával el kell fogadniuk a rendeletben megszabott pontértéket.

* * *

Érdemes-e, lehet-e csalni??

Csálni mindig lehet, de nem érdemes. A kamara alapvetően nem nyomozóhatóság. Az értelmiségi létezéshez eddig is magától értetődően hozzátartozott a szakmai ismeretek bővítése, a változások, fejlődések nyomán követése, figyelemmel kísérése.

Eddig is műveltük... nem pontokért, és nem rendeletekért...

Most ezt kormányrendelet szabályozza.

Az „épített környezet” az építészek, településtervezők, belsőépítészek, kertépítészek gondolataitól lehet szebb, értelmesebb, emberibb. Gondolatainkban nem érdemes becsapni, megcsalni saját magunkat.

2007. július 5.

Összeállította: *Dulácska Zsolt*
okl. építészmérnök
MÉK Továbbképzési Iroda

PALATETŐ FELÚJÍTÁS VILLAS BITUMENES LEMEZEKKEL

Villas Color bitumenes lemez



Villas Alpin SO bitumenes lemez



AKFON - MAG

Palatetők felújításának, átfedésének új technológiája
Villas Color lemezekkel. **Azonnali szállítás raktárról!**

A Villas Hungária Kft. szaktanácsadói hálózata: **Budapest:** Haraszi László 30/95-97-161, Máriáss László 30/20-45-997 ■ **É-K Magyarország:** Tasnádi Gyula 30/95-97-159 ■ **É-Ny Magyarország:** Rozmán Csaba 30/95-97-160 ■ **D-Ny Magyarország:** Vincze Ferenc 30/94-26-705 ■ **D-K Magyarország:** Szász Pál 30/95-97-163



Szigetelj velünk!

VILLAS

Bemutatjuk a **BENEFIL**® technológiát

Üreg- és hézagkitöltő
szuperkönnyű műgyanta

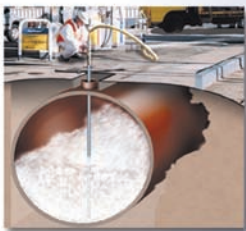

- ✓ Föld alatti tartályok ártalmatlanítása
- ✓ Nagy üregek kitöltése
- ✓ Csővezetékek kitöltése
- ✓ Támfalak talajstabilizációja

Csillagtér Építőipari Kft.

Hívjon minket!
(1) 457-0690

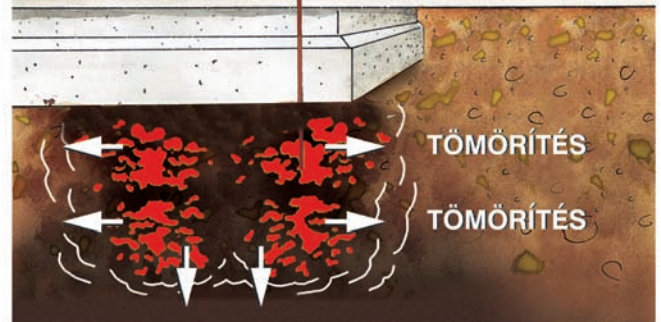

ÉPÜLETSÜLLYEDÉS MEGÁLLÍTÁSA PADLÓK VISSZAEMELÉSE

Az URETEK® műgyantás injektálási módszerrel tisztán és gyorsan, bontás nélkül stabilizáljuk az altalajt, megállítjuk az épület süllyedését.



CSILLAGTÉR KFT.
1011 Budapest, Bem rakpart 26.
Mobil: (20) 222-6402 • www.uretek.hu
Hívjon minket: (1) 457-0690



Saint-Gobain Trófea 2007

Saint-Gobain Trófea
2007

Pályázati Felhívás építészeknek!

A Pályázat célja:

Figyelem felhívása korunk kiemelkedő, legszínvonalasabb építészeti alkotásaira, és azon kiemelkedő építészek támogatása, akik építészeti és műszaki szempontból egyaránt különleges épületeket terveznek a Saint-Gobain vállalatok által gyártott és forgalmazott termékek felhasználásával.

A Pályázat kategóriái:

- Rigips gipszkarton rendszerek beépítése különleges megoldásokkal
- Rigips gipsz-vakolat termékekből készült egyedi megoldások
- Példamutató hőszigetelési megoldások Isover üveggyapottal
- Isover üveggyapottal készült különleges akusztikai szerkezetek
- weber.therm mineral rendszerrel tervezett kreatív megoldások
- weber.ter ásványi vakolatok termékcsaládjával tervezett, különleges homlokzatképzések
- Transparens építészeti - Különleges üvegszerkezetek

Díjazás (kategóriánként - nettó összeg)

- I. helyezett: 1.000.000 Ft**
- II. helyezett: 500.000 Ft**
- III. helyezett: 300.000 Ft**

**Új beküldési határidő:
2007. október 8.**

A pályázatok benyújtásának határideje: 2007. augusztus 31.

A pályázat részvételi feltételeiről bővebben: www.sgtrofea.hu
A beérkezett pályázatokat független szakértő zsűri bírálja el.



▶ A MÉK Elnökségének eseménynaptára

2007. június

Időpont	Meghívó	Esemény
Jún. 01.	dr. Lampert Mónika miniszter	Építők Napja alkalmából Nagy Iván építész miniszteri kitüntetését vett át a Vasas Szakszervezetek Székházában
Jún. 05.	Tétényi Éva	MMK, MÉK és BÉK titkárainak egyeztetése igazgatási szolgáltatási díjakról
Jún. 05.	ÖTM – Magyar Mária	Egyeztetés a Minisztériumban (Kéthly Anna tér 1.) a rendeletalkotási folyamatokról – Eltér István, dr. Hajnóczy Péter
Jún. 05.	dr. Czétényi Piroska	Műemlékvédelmi Tagozat által rendezett épület-restaurátori szakmai kiállítás megnyitója a Kós Károly-teremben az Esztergom Királyi Palota és Kápolna faliképeiről – megnyitotta dr. Vukov Konstantin
Jún. 07.	Palánkai Tibor	Továbbképzési bizottság ülése – közel 50 kérelem, pályázat megvitatása, kérdésekre, levelekre válaszok megbeszélése
Jún. 08.	dr. Lampert Mónika miniszter és a MÉSZ elnöke	MÉSZ Közgyűlése a Magyar Tudományos Akadémia Székházában; a Nemzeti Építészeti Tanács megalakulása – Eltér István, Noll Tamás, Tétényi Éva
Jún. 09.	Duna TV	Sajtónap – Hajókirándulás a Dunán – 150. Négyzetméter adás; Eltér István
Jún. 11.	Pécs Városa	Pécsi tervpályázatok bemutatása az EKF központjában – Hangversenyterem és Könyvtár – Eltér István, Basa Péter, Kiss Gyula
Jún. 12.	Eltér István	Porta Speciosa és a MÉK megállapodása – Vízgyörgy, Eltér István
Jún. 13.	dr. Hajnóczy Péter	Jogosultsági vizsgázók egésznapos konzultációja – általános rész és tervezői különös rész ismertetése; előadó Kovács Imre
Jún. 14.	Szalay Tihamér	Etikai bizottság ülése – a bizottság 5 másodfokú etikai ügyet tárgyal és 1 határozatot hozott
Jún. 15.	Eltér István	Elnökségi ülés – napirenden az elnökségi feladatmegosztás és a jogi bizottság átszervezése, küldöttgyűlés kiértékelése, aktuális kérdések
Jún. 18.	Csontos Csaba	É1 Szakmai Minősítő Munkabizottság ülése – 10 minősítési kérelmet bírál el a bizottság, melyek közül ketten megkapták az É1 minősítést
Jún. 19.	dr. Fiala István	Terület és Településrendezési Tagozat szervezésében a Városépítést – Tájépítést Vándorkiállítás megnyitója a Kós Károly-teremben
Jún. 19.	Marosi Miklós	Felügyelő Bizottság ülése – napirenden a Küldöttgyűlés és a titkársági munka értékelése – meghívottak Eltér István és Tétényi Éva
Jún. 20.	dr. Hajnóczy Péter	Jogosultsági vizsga – 40 vizsgázó eredményesen letette a jogosultsági vizsgát
Jún. 21.	Kassai Ferenc	MMK és MÉK megbeszélése a MMK Székházában a kamarai nyilvántartások vezetéséről – Kassai Ferenc, Eltér István
Jún. 22.	BMGE–Építész Kar	Építész Kar Dékánja és helyettese, valamint a MÉK Kiselnöksége megbeszélése a továbbképzésekről a BME K épületében
Jún. 28.	Szalay Tihamér	Etikai bizottság ülése – a bizottság 2 másodfokú etikai ügyet tárgyal – 1 határozatot hozott, egy ügyben pedig meghallgatást tartott
Jún. 28.	dr. Fiala István	Terület és Településrendezési Tagozat vezetőségi ülése – napirenden: jelölés Palóczy Antal díjra; megyei területrendezési terv módosításhoz zsűror jelölés; Vándorkiállítás folytatása; beszámoló a MUT konferencián való részvételről
Jún. 29.	Kampis Miklós	Területi Elnökök informális találkozója a Balatonszabadi Mívelődési Házban – téma a jogszabályok véleményezése és a kamara stratégiai kérdései

▶ In memoriam Dávid László

Dávid László életének hetvenedik évében meghalt. Az építész társadalom és a vidéki építészlet egy tartóoszlopát veszítette el. Írom ezt azért is, mert életének második felét Nyíregyházán töltötte el, Szabolcs-Szatmár-Bereg megye alkotójaként. 1937-ben Kolozsvárott született – építésznek, a családi hagyomány szerint is.

A budapesti Lakótervnel kezdte pályáját. Ott, ahol a lakótelepek típusstereói születtek, de neki szerencséje volt, hogy Finta József műtermébe került, és az ünnepelt sztárépítész látványos középületein tanulhatta meg a szakma fortélyait.

Részt vett a Duna Interkontinentál és a Volga szálló feldolgozásában és a Kelenföldi Városközpont tervezési munkáiban.

1971-ben az önálló munkák ígérete Nyíregyházára csábította.

Nyíregyházára hozta a fővárosi nagyvállalat munkakultúráját, és irányító tervező-

ként számtalan lakó-, ipari, és középület terve került ki kezei alól.

A vidéki ipartelepítés kampányában a hetvenes, nyolcvanas években megtervezte Nyírbátorban Csepeli Szerszámgépgyár, nyíregyházi és vásárosnaményi Üvegtechnikai Üzem, Kisvárdai Öntőde-, Újfehértón a Gyapjúszövő Gyár csarnoka, Záhonyban a Bördíszmű Üzem épületeit. Hol vannak már ezek az üzemek, de akkor munkahelyet teremtettek a keleti végeken. De a csarnokok túléltek alkotóikat, a kor kampányait, és a funkciókat is.

Fontosak voltak számára a Görög Katolikus Püspökség megbízásából tervezett épületei, lakások és kápolna. Lakóházai Nyíregyházán, Mátészalkán, Fehérgyarmaton. Szerette iskoláit, bölcsődéit Nyíregyházán, Mátészalkán. Tervezett ravatalozót Tiszadobra és Baktalórántházára. Kiállítási csarnokot, pavilonokat Nyíregy-

házára, amelyek ma az Állatpark részét képezik. 58 jelentősebb középület és 250 kisebb lakóház őrzi munkáját, szellemét. Munkáját számos kitüntetéssel ismerték el, mert alapos volt és gondos. Hatalmas munkabírással és szakmaszeretettel megáldott építész. Nyugdíjas éveiben a Szabolcs-Szatmár-Bereg Megyei Építész Kamara Elnökségének tagjaként szolgálta a szakmai közéletet. 2002-ben munkásságáért életmű díjjal tüntették ki pályatársai. Az építész pályát sokan irigylik, mert Horátiussal szólva non omnis moriar, nem halnak meg egészen. Műveik aere perennis – ércnél maradandóbb módon ott állnak városaink utcáink terein, és mindenkor, több generáció is használja –, mert maradandó, és érték.

László, te is itt élsz majd köztünk, a falakban és emlékezetünkben. Nyugodj békében!
Kulcsár Attila

▶ Elhunyt Németh István belsőépítész

Megrendüléssel tudatjuk a kollégákkal, hogy Németh István belsőépítész, egyetemi tanár életének 84. évében elhunyt. Németh István Ybl és Munkácsy-díjas belsőépítész

1944-ben a Magyar Királyi Iparművészeti Főiskolán végzett bútortervező, belsőépítész szakon. Néhány a munkáiból: Budavári Palota rekonstrukció, Hotel Atrium-Hyatt.

Temetése 2007. augusztus 21-én kedden 11 órakor lesz az Óbudai temetőben.

O. Ecker Judit tagozatvezető

▶ Az év belsőépítésze díj kiadvány – Felhívás

„Az év belsőépítésze” névvel Laki Péter 1998. évben díjat alapított, amelyet – immár tizedik alkalommal – jövő év márciusá-

ban adnak át. A díj fennállásának tizedik évfordulóját az alapító egy exkluzív belsőépítészeti album megjelenésével szeretné

ünnepelni. Kérjük, hogy aki bármely évben pályázott „Az év belsőépítésze” díjra, jelezze az alább megadott elérhetőségek bármelyikén: e-mail: hejja.izabella@lakinet.hu
Tel.: 06-1-814-2113
Mobil: 06-30-685-9805

▶ „A modern magyar belsőépítészet adattára”

Tisztelt Belsőépítész Kollégák!

A **Magyar Belsőépítész Egyesület** (MABE) a Nemzeti Kulturális Alap támogatásával lexikonszerű kézikönyvet szándékozik előkészíteni a szakma 1945–2006 között tevékenykedő személyiségeiről, ill. eredményeiről „A modern magyar belsőépítészet adattára” címmel. Ezúton is szeretnénk felhívni a Tisztelt Kol-

légák figyelmét az ügy fontosságára, ismételten kérve közreműködésüket. Az alábbi adatok megküldését szorgalmazzuk:

- személyes adatok
- szakmai életrajz
- szakmai munkásság
- középületben, köztéren elhelyezett munkák címe, időpontja és helye

- egyéni kiállítások felsorolása
- kritikai recepció
- 2 db fotográfia

További információért hívja Tóth Tibor Pált, a MABE által felkért programfelelőst (06-20/550-4742), ill. Tasnádi Attila műkritikust, a gyűjtőmunka koordinátorát (204-6840)

Az anyag megküldését 2007. augusztus 15-ig kérjük az alábbi címre: Tasnádi Attila, 1116 Budapest, Szalóki u. 47.

KNAUFINSULATION
ideje az energiatakarékosságnak

FÖDÉMSZIGETELÉS FELSŐFOKON

Mai rohanó világunkban egyre nagyobb problémát okoz a gépjárművek számának növekedése, illetve ezzel együtt a szükséges parkolóhelyek kialakítása. A földfelszín zsúfoltsága miatt egyre több parkolóház, mélygarázs kialakítására kerül sor országwide, melyeknek falai és födém szerkezetei egyaránt érintkeznek lakó ill. közösségi terekkel. Ezeket a felületeket a külső hő- és hanghatásokkal szemben védenünk kell!

Idő- és költségtakarékos megoldást kínálunk az alulról hűlő födémek szigetelésére:

A homogén **Heraklith-C**, a polisztirollal kombinált **Heratekta-C3** és a kőzetgyapot betétes **Tektalan-HS** fagyapot építőlapok jótékonyan biztosítják a helyiségek atmoszféráját, emellett pedig kiváló hangelnyelő, páratechnikai és esztétikai tulajdonságokkal rendelkeznek.

A Heratekta-C3 és Tektalan-HS lapok bennmaradó zsaluzatként is alkalmazhatók, tehát a betonozás előtt kerülnek a zsaluzatba. Ezzel az eljárással jelentősen csökkenthetjük költségeinket, hiszen időt és élőmunkát takarítunk meg.



A rendszer előnyei:

ritkított zsaluzat használata elegendő (bennmaradó zsaluzatként), az elemek egyszerűen, és gyorsan elhelyezhetők, kéziűrésszel is könnyen méretre vágatók, törtvonalú alaprajzi kialakításnál is jól alkalmazhatók, az elemeknek a fagyapot rétege kiváló tapadást biztosít a beton felülethez, a fagyapot réteg megfelelő mechanikai védelmet nyújt a szigetelő magnak a betonozás előtti szerelési munkák alatt, az alsó látszó részen is tetszetős felületi megjelenés.

Heraklith.

► Úti jelentés az ACE 2007. június 4-i Oktatási Bizottsági üléséről

Az ülés helye: Párizs, építészakadémiák szék-háza

Jelen vannak:

JP Scalabre elnök	Franciaország
Anton Bauch	Németország
John O'Reilly	Írország
Juhani Katainen	Finnország
Domenico Baglieri	Olaszország
Bojan Baletic	Horvátország
Wolfgang Haack	Németország
Adrian Joyce	ACE

Jean Paul Scalabre elnök ismertette az ACE elnökségének szándékát a munkacsoporttal kapcsolatban.

Az eddigi oktatási munkacsoport három munkacsoportra bomlik:

WG-2 az ACE és EAAE kapcsolatot ápolja
WG-3 az építészek minősítésével foglalkozik
WG-4 a bolognai folyamat építészkutatásra gyakorolt hatását vizsgálja.

Az eddigi ACETA munkabizottság megszűnik és helyette egy olyan munkabizottságot fognak felállítani, amiben a szakmai képviselők (kamarák) és az oktatási intézmények vesznek részt.

Ez azt jelenti, hogy a minisztériumok kikerülnének ebből a bizottságból, és szigorúan szakmai szempontok érvényesülnének. Ezt a gondolatot élénken helyeseltem, de történelmi tapasztalataimra hagyatkozva megjegyeztem, hogy ez egyes országokban sűrűdásokhoz fog vezetni, mert a kamarák és az iskolák érdekérvényesítő képessége meglehetősen korlátozott, miután a minisztériumok osztják a pénzt.

Az építészkutatásról

Fontos volt ismét meghallani, hogy a négyéves folyamatos nappali képzés, amelyik a 11 kritériumpontot teljesíti, az számít építészkutatásnak, és amennyiben a mérnöki tantárgyak túlsúlya állapítható meg, nem tekintik majd elfogadhatónak építész diplomaként Európában azt a képzési formát.

A jelenlevőket tájékoztattam arról, hogy Magyarországon szigorúan a 2007 októberében érvénybe lépő új direktíva szerint készítettük el a képzési tervünket.

Fontos megjegyezni, hogy a minősítés NEM az egyetemi oktatás után, és nem annak egyenes folyományaként lép életbe, hanem, CSAK gyakorlattal együtt

tekinthető minősített építésznek az építés. Tehát ISKOLA+GYAKORLAT+VIZSGA= minősített építész. Ezzel a gondolattal is egyet tudtam érteni.

JP Scalabre elmondta, hogy az EU nem szeretné gyakorlathoz kötni a szakma gyakorlását, mert ezzel meggátolná a munkaerő szabad vándorlását. Ezzel szemben a bizottságunk egyhangúan úgy foglalt állást, hogy az építész csak gyakorlati idő után tekinthető olyan szakembernek, akire ezt a felelősségteljes munkát rá lehet bízni. Úgy látszik ez ügyben még viták várhatók, de azt hiszem a mi álláspontunk, miszerint ragaszkodunk a gyakorlati időhöz – helyes.

A következőkben az ülésen először részt vevő horvát kolléga tartott beszámolót az ottani képzésről (a zágrábi építész kar dékánhelyettese vett részt az ülésen). Szóvá tette, hogy Zágrábban a hallgatók 50%-a hagyja abba a tanulmányait a matematikaoktatás sikertelensége miatt, miközben Aachenban, az ETH Zürichben, Velencében az építészkarokon már nincs is matematikaoktatás. A jelenlevők saját országaik hasonló példáit sorolták fel.

Az oktatás és tervezés kapcsolatáról

Ebéd után arról folyt a vita, hogy milyen végzettséggel mit lehet tervezni.

A finn kolléga elmondta, hogy BSC képzéssel (ott három év) kis házakat tervezhetnek az építészek.

Ez az úgynevezett A kategóriájú tervező.

Az AA kategória vezető tervező, legalább öt éves egyetemi képzéssel és hároméves gyakorlattal rendelkezik, és bármit tervezhet. Franciaországban 170 m² területig bárki tervezhet, növényházat 2000 m²-ig, állattartási épületet 800 m²-ig, ehhez semmilyen végzettség nem kell.

Németországban azzal kísérleteznek, hogy a BSC képzéshez hosszabb gyakorlati időt írnak elő. Aki négyéves BSC-t végzett, az még öt év gyakorlatot kell, hogy igazoljon ahhoz, hogy felvegyék a Kamarába. Az öt évet végzett építészmérnöknek három év gyakorlat elegendő. Miután az ülésen jelen volt a német kamara jogá-



za is, konkrét példával élve rákérdeztem, a mi főiskolai képzésünk és az ő Fachhochschule-képzése közötti átjárhatóságra. Ugyanazt a választ kaptam most is, mint régebben: aki tőlünk főiskolai diplomával kimegy Németországba, ott honosítja a diplomát, ezzel – gyakorlat után kamarai tagságot és tervezési jogosultságot kap, ezzel visszatérve Magyarországra, mi kötelesek vagyunk ezt elfogadni. Arra is rákérdeztem, hogy ütközik-e valamilyen európai jogba, hogy több fokozatú legyen a tervezési jogosultság, és erre is egyértelmű NEM választ kaptam. Úgy látszik, a sokféle képzés egységesítése meglehetősen nehézkes, ezért én sem látok más kiutat, mint a többfokozatú jogosultság visszaállításának kezdeményezését. Egyértelműnek látszott a bizottságban az is, hogy az általam javasolt kreditrendszer alapú megközelítése a képzéseknek sokkal áttekinthetőbbé tenné azt, és a 11 kritériumhoz olyan óraszámokat és tartalmat rendelne, ami valóban értelmezi az építész fogalmát. Nyilvánvaló, hogy ennek a kidolgozása nem egyszerű feladat, de ha nem mi kezdeményezzük és mi irányítjuk ezt a folyamatot, akkor szakmán kívüli szempontok megjelenésére is számíthatunk.

A szakmai továbbképzésről

Hosszú eszmecsere kezdődött ezután a folyamatos szakmai továbbképzéséről. A mi hatályos rendeletünk egyedülálló, és azt bizonyítja, hogy a későn érkezők ügybuzgalma nem ismer határt. Kicsit szégyenkezve álltam elő a mi gyakorlatunkkal, és arra kértem a többieket, hogy ezen tapasztalatok alapján óvatosan, fokozatosan vezessék be a rendszert.

Eddig a világban Ausztrália, Írország, Új-Zéland, Dél-Afrika, Anglia és az USA ve-

zetett be továbbképző rendszereket. Megmutatták a RIBA három centi vastag katalógusát amiből választani lehet tanfolyamokat (szinte kizárólag technológiai kérdések, építőanyagok cégek tanfolyamai voltak felsorolva).

Finnországban évi 15 órát kell szakmai továbbképzéssel tölteni, amit az építész maga adminisztrál (ez nagyon közel van a mi gyakorlatunkhoz, ahol 4 kreditpontot kell évente gyűjteni, és a bizottságunk négy órára adott egy kreditpontot).

A tanácskozás 10–17 óráig tartott, a következő ülésre szeptember 21-én kerül sor.

Az emlékeztetőt összeállította:

Dr. Makovényi Ferenc
a MÉK Külügyi Bizottságának tagja

▶ Diplomadíj pályázat

A Magyar Építész Kamara és a Magyar Építőművészek Szövetsége pályázatot hirdet

ÉPÍTÉSZ és ÉPÍTÉSZ/MŰEMLÉKVÉDŐ BELSŐÉPÍTÉSZ TÁJ ÉS KERTÉPÍTÉSZ DIPLOMA DÍJ elnyerésére

Építész diplomadíj

A díj adományozásának célja a kiemelkedő színvonalú építészeti diplomatervek elismerése, a pályakezdő fiatal építészek szakmai közösségbe illeszkedésének elősegítése. A pályázaton személyes jelentkezés alapján részt vehet minden magyar állampolgár, aki a 2006. szeptember 1. és 2007. szeptember 1. közötti időszakban magyar állami felsőoktatási intézményben főiskolai vagy egyetemi szintű építész diplomát szerzett.

A díj elnyerésére a jelentkezők két kategóriában pályázhatnak:

ÉPÍTÉSZ DIPLOMA DÍJ, EGYETEMI FOKOZAT évente legfeljebb négy, egyetemi szintű tanulmányait befejező építész számára adományozható. Ezek közül egy esetben a műemlékvédelem tárgykörében kimunkált diplomatervet kívánunk kitüntetni.

ÉPÍTÉSZ DIPLOMA DÍJ, FŐISKOLAI FOKOZAT évente egy főiskolai szintű tanulmányait befejező építész számára adományozható.

A pályázatokat személyesen vagy postai küldeményként 2007. szeptember 10. hétfő 15:30 percig kell eljuttatni az Építész Házába. (1088 Budapest, Ötpacsirta u. 2. Tel.: 06-1-318-2444)

Benyújtandó munkarészek tartalmi és formai előírásai:

A pályázatok max. 4 db A/3 méretű lapon nyújthatók be. A beadott anyag tegye lehetővé a terv megértését, legyen publiká-

cióra alkalmas, összefoglaló jellegű válogatás legyen. A pályázathoz mellékelhető egy m 1:200 léptékű modell és egy A/3 méretű album a terv részletesebb bemutatása céljából.

A titkosság miatt a beadott lapokon nem szerepelhet a szerző, a felsőoktatási intézmény és a konzulens neve. Külön zárt borítékban mellékelni kell a felsőoktatási intézmény és a konzulens nevét, a diploma másolatát és a pályázó értesítési címét, telefonszámát és e-mail címét.

Az Építész Diploma Díjak odaítéléséről a kiírók által felkért Bíráló Bizottság dönt.

A díjazottak munkáit a díj alapítói megtartják, archiválják és publikálják. A mellékletként esetleg beadott modellt és albumot a pályázók vagy megbízottaik 2007. november 30-ig vehetik át a beadás helyén. A megjelölt határidőn túl a munkákat megőrizni nem tudjuk.

A díjakat előreláthatólag 2007. október első hétfőjén, az Építészeti Világnapon adják át az Építész Házában (vagy később meghatározott helyen).

A pályázaton való részvétel egyedi feltételeiről az egyes egyetemek és főiskolák dékáni hivatalai vagy illetékes tanszékei tudnak részletes felvilágosítást adni.

Belsőépítész diplomadíj

Az Iparművészeti Egyetem és a Nyugatmagyarországi Egyetem 2007. első felében diplomázott belsőépítész hallgatónak diplomamunkáját szakértő zsűri elbírálja és a zsűri által kiválasztandó legjobb diplomatervnek a 2007. évi Belsőépítészeti Diplomadíjat adományozza.

A díj átadására előreláthatólag az Építészeti Világnapián, 2007. október első hétfőjén, az Építész Házában (1088 Budapest, Ötpacsirta u. 2.) kerül sor.

A belsőépítész diplomadíjast is meghívjuk az egyidejűleg rendezendő Diplomadíjasok kiállítására.

Táj- és kertépítészeti diplomadíj

A Magyar Építész Kamara Táj- és Kertépítészeti Tagozata a 2006. évre Diplomadíj pályázatot HIRDET.

A pályázat célja, hogy ösztönözze a BKÁE Tájépítészeti, -védelmi és -fejlesztési Karán, az Okleveles Tájépítész-mérnök Szakon készülő diplomamunkák színvonalának növekedését, továbbá hozzájáruljon a graduális képzésben részt vevő végzős hallgatók kiemelkedő szakmai teljesítményeinek elismeréséhez.

Feltételek, jelentkezés:

A pályázaton a fenti Szakon a 2007. évben a (a júniusi diplomavédésre) elkészült és időben leadott diplomamunkával lehet részt venni.

A pályázni kívánó hallgatónak írásban kell jelentkeznie. A jelentkezést a Magyar Építész Kamara címére (1088 Budapest, Ötpacsirta u. 2.) kérjük küldeni, eljuttatni. A borítékra írják rá: „Tájépítész Diplomadíj” A jelentkezésben kérjük feltüntetni a pályázó nevét, a diplomamunka címét, valamint annak a szakiránynak a megnevezését, ahol végez. (A diplomamunkát nem kell beküldeni)

Jelentkezési határidő:

2007. szeptember 10.

A pályázók diplomamunkáit a Tagozat vezetősége által megbízott szakmai Bíráló Bizottság fogja értékelni, és megfelelő színvonalú munkák esetén 1 díjat fog odaítélni.

Előreláthatólag a díj átadására az Építészeti Világnapián kerül sor az Építész Diplomadíjakkal együtt (október első hétfője, Budapest, VIII., Ötpacsirta u. 2.).

A táj- és kertépítész diplomadíjast is meghívjuk az egyidejűleg rendezendő Diplomadíjasok kiállítására.

A MÉK és a MÉSZ Elnöksége

ARCAD
Építészeti Tervezőrendszer

Hatékony eszköz engedélyezési, és kiviteli tervek készítéséhez

professzionális, elérhető megoldás... **V8.5**

Alaprajzi tervezés
Rétegelt szerkezetek
Lépcső- és tetőtervező
Fedélszéktervező
3D ábrázolás:
Homlokzat, perspektíva, rétegelt metszet, Fotorealisztikus, körpanorámás látványképek
Filmkészítés: AVI, MOV, WRL
3D MODELER, Ajtó-, ablak tervező
WinWatt energetikai modul-kapcsolat

Pályakezdőknek további kedvezmények!

AKCIÓ
ARCAD v8.5
109.000
Ft +ÁFA
Részletfizetésre is!

Tanfolyamok, technikai tanácsadás:
arcad@designsoft.hu

DesignSoft Kft. www.designsoft.hu
1067 Budapest, Csengery u. 53 T/F: 269-1206/332-7777

idő- és költségkímélő tervezőrendszer

"Akinek nyerő kártyái vannak, mindig tisztességesen játszik"
Oscar Wilde

A mi nyerő kártyánk: a JS födémzsaluzó



Tervezze, alkalmazza a JS födémét.

ÉME: A-253/2005

Ki kell használni az alulbordás monolit vasbeton lemez és a hőszigetelő bent maradó zsaluzat együttes előnyeit.

Tervezés során nincs kötött feszítávolság, a tervezői fantáziát a méretek és formák nem korlátozzák.

Az alulbordás vasbeton lemez-födém a lehajlás szempontjából jobban viselkedik, mint a vastag síklemez, és megvalósításához kevesebb beton és betonacél szükséges.

A JS födém kevesebb munkaerővel, gyorsabban elkészíthető, mint a hagyományos födém szerkezetek. Alátámasztása egyszerű, elmaradhat a költséges zsaluzás. Elhelyezéséhez nem szükséges emelőgép, mert a JS zsaluzóelem könnyű, kézzel mozgatható. Gazdaságos építés, kiváló hőszigetelés, a komplett födém könnyebb és olcsóbb a hagyományosnál. Energiatakarékos használat.



Gacsó Sándor "DONGA" Kft. JS Magyarországi Vezérképviselő

Elérhetőségeink: Telefon: 06 30 9369-933 E-mail: info@donga.hu

www.donga.hu

MP SYSTEM CO., LTD
Automata Parkoló Rendszerek
Közép-Európai képviselő

- 50-5000 parkoló gépjármű elhelyezésére alkalmas Dél-Koreai MP System™ típusú automata parkoló rendszerek
- Teljes körű számítógépes vezérlés
- Gazdaságos kivitelezés és üzemeltetés
- Környezetvédelem
- ISO 9001 és TÜV tanúsítvány

DSS-MP MAGYARORSZÁG KFT
EMKE Irodaház, III. em., Rákóczi út 42, H-1072 Budapest

Tel.: (+36 1) 327-4538 • Fax: (+36 1) 267-9100 •
Web: www.dss-mp.hu • E-mail: info@dss-mp.hu

BlackSheep
1111 Bp., Budafoki út 9-11.
FÉNYMÁSOLÓSZALON

Fénymásolás

A0 Tervrajzmásolás **280 Ft**

azonnali **digitális** fotókidolgozás

Tervrajznyomtatás **50 Ft** (10x15cm)

Fénymásolás

Spirálozás

Diplomakötés **1700 Ft**

Laminálás

Szkennelés

*Önkiszolgáló fénymásolás A/4-es.

www.blacksheep.dy.hu

SAMSUNG **GBC** bemutatóterem

1111. Bp., Budafoki út 9-11. | blacksheep@matcopy.hu | Tel.: 06-1-209-9118
Akciónk érvényes: 2007. augusztus 31-ig.

Kedves Leendő Felhasználó!

Örömmel tudatjuk Önnel, hogy körültekintő szakmai előkészítés után elkészült a LEIER Hungária Kft. Tervezői CD-je, mely azzal a céllal, hogy bemutassuk a LEIER cég termékeit, alkalmazástechnikai megoldásait, a tervezést segítő részletrajzokat, szerkesztő-tervező szoftvereket, ezen kívül a témához kapcsolódó különböző jogszabályokat.

Reméljük, hogy a Tervezői CD eléri hivatott célját és állandó kísérője lesz a napi tervezői illetve építőipari tevékenységnek.

LEIER építéstechnikai szakcsoport

Átfogó szerkezeti termékválaszték

Ez a fejezet a LEIER termékek rövid leírását, fizikai tulajdonságait és egyéb műszaki paramétereit tartalmazza. Ezek az információk segítik az építészt tervezőket, építőanyag-kereskedőket és építkezőket abban, hogy a tervek és számítások készítésénél mindig kéznél legyenek az adatok, a lehető leggazdaságosabb és legjobb technikai megoldás kiválasztásához.

Mennyiségszámító program

Tervező-szerkesztő programok valamennyi termékcsoporthra

A Graphisoft és az AutoDesk fejlesztésében lévő tervezői szoftverek, az alkalmazásokat hasznosíthatják építészt tervező, statikus, kerttervező és tájépítész kollégák is. A termékek beépítését felhasználhatjuk a látványtervek, engedélyezési tervek, ill. pallértervek készítésénél is. A tervből lekérdezhető listákat elküldheti a LEIER cégcsoportnak, akik a lista alapján pontos árajánlatot készítenek Önnek.

Térburkolat-szerkesztő

Födém-szerkesztő

Kéményszerkesztő

Tető-szerkesztő

Tipikus csomópontok részletrajzai

A részletrajzok megoldást adnak épületszerkezeti problémákra, emellett javaslatot adnak a LEIER termékek beépítésére, de a tervezőknek a digitális anyagokat minden esetben az aktuális terv építészeti, statikai és épületfizikai követelményeihez kell igazítani. Ezek ismeretében reméljük, hogy a technikai csomópontok útmutatást adnak sok bonyolult szerkezeti részletnél. Amennyiben szakmai kérdése lenne, küldje az info@leier.hu címre.

Rétegrend-szerkesztő

Építésügyi előírások linkgyűjteménye

Az engedélyezési eljárásokhoz szükséges jogszabályok és különböző segédletek linkgyűjteménye minden napi eszköz az építetők és tervezők kezében. Egy statikus gyűjtemény helyett olyan honlapokhoz adtunk dinamikus csatlakozást, ahol a szükséges jogszabályok naprakész állapotát folyamatosan felülvizsgálják.



www.leier.eu

Újdonság!

A Ön LEIER CD-je az Építész Közlöny ezen számában!

További CD igényelhető: az info@leier.hu címen

A termék információkat az alkalmazásokban évente kétszer frissítjük. Kérjük ezért rendszeresen keresse fel a www.leier.eu honlapot, hogy mindig naprakész információt tudjunk Önnek biztosítani. A CD-t, készítésekor többszörös ellenőrzés alá vetettük mind a tartalom, mind a rajta lévő letöltendő anyagok tekintetében. Ennek ellenére előfordulhat, hogy olyan információt talál, amely nem felel meg a valóságnak, vagy időközben megváltozott. Amennyiben ez az eset áll fenn, kérjük segítse munkánkat azzal, hogy ezt az észrevételt velünk megosztja. Küldje el nekünk észrevételeit az info@leier.hu címre.



A jövő ablakai tegnapról ...

Szaklapok a jövő kívánatos megoldásaként írják a nyílászárók állagának, szépségének megővését szolgáló alumíniumborításról. Az ablakok anyaga és az alumíniumborítás közötti plusz szigetelőanyag pedig szinte futurisztikusnak számít. Hasonlóan jövőbe mutató újdonságként említik az üvegek az ablakszárny-keretbe történő beragasztását, illetve az úgynevezett RAL beépítését.

Az Internorm ezeket a technológiákat elsőként kezdte alkalmazni néhány évvel ezelőtt és jelenleg a fejlesztés második generációjában már tökéletesen kiforrott megoldásokat kínál.

[Precíziós alumínium borítás]

A műanyag ablakok idővel elszíneződhetnek, előregedhetnek, a fából készült termékeket pedig időről időre újra kell festeni. Szépség és tartósság mindkét alapanyag esetén az Internorm által kifejlesztett alumíniumburkolattal érhető el, amely nem öregszik el a napfény és az időjárás vi-



szontagságainak hatására sem, színét pedig – a fóliázással vagy a festési eljárással ellentétben -, többszörös ideig megőrzi. Az alumíniumborítás 10 alapszínből, egyedi kívánságra pedig az összes RAL-, HDS-, fadekor-, metál-, és nemesacél színekből választható ki. A fadekor és a HDS színek azoknak készültek, akik a természetes megjelenést részesítik előnyben,



míg a nemesacél színek a high-tech stílust képviselik. A még jobb hőszigetelést a hosszoldás-mentesen három rétegben ragasztott fa és a porszórt alumíniumréteg között elhelyezkedő hőszigetelő hab réteg biztosítja, amely víztaszító és újrahasznosítható alapanyagból készül. Ez a kombináció megfelel az ablakokkal szemben támasztott minden igénynek és a magas műszaki színvonal szembetűnő

eredménye, hogy megfelelő üvegezéssel $UW=0,68W/m^2K$ hőszigetelési (a teljes szerkezetre vonatkozó érték) - vagy 43dB hangszigetelési érték is elérhető.

[FIX-O-ROUND, azaz üvegragasztás ékelés helyett]

A hagyományos ablakgyártás során az üveget csak bizonyos pontokon rögzítik a szárnyba, míg a az Internorm által 2006-ban kifejlesztett „FIX-O-ROUND Technology” esetén az üveget körkörös, teljes egészében, hézagmentesen a szárnyba ragasztják. A műanyag szárnynál a stabilitást eddig az acélmercvítés biztosította, megerősítve a jó hőszigetelő, de nem stabil műanyagprofil. A „FIX-O-ROUND Technology” során a hőhidat



is eredményező acélmercvítés kikerül az ablakszárnyból. Az ablak stabilitását az üvegezési technika biztosítja, mely során az üveget az ablakszárnyba a technológia speciálisan kifejlesztett ragasztójával rögzítik. A körkörös, teljes egészében szárnyba ragasztott üvegezés megnövelt stabilitást, hosszabb élettartamot és funkcióbiztonságot, valamint – többek között a hőhidat eredményező acélmercvítés elhagyása miatt - hatékonyabb hőszigetelést eredményez. A technológiával készült műanyag ablakoknál a szárnyban az acélmercvítés szerepét teljesen átveszi az üveg. A „FIX-O-ROUND Technology” a tulajdonosoknak az eddigieknél nagyobb biztonságot is jelent, hisz a betörő nem tudja az üveget

az ablakszárnyból kinyomni. A kifejlesztett speciális ragasztó azonban egyrészt garantálja az üveg rögzítését, másrészt meg is könnyíti az üveg cseréjét: egy átlagos ablaküveget belülről kevesebb, mint 2 perc alatt ki lehet vágni a keretből egy egyszerű szikével. A „FIX-O-ROUND Technology”-val készült ablak a megfelelő üvegezéssel a kitűnő $UW=0,78 W/m^2K$ hőszigetelési vagy 46 dB hangszigetelési értéket is elérheti.

[Egyedi árnyékolástechnika]

Az Internorm Dimension 4 (műanyag) és Edition 4 (fa/hab/alumínium) kapcsolt alumínium szárnyas ablakaival elérhető az ún. négyszeres



védelem egy ablakban: hang – és hőszigetelés, belátás elleni védelem és árnyékolástechnikai kiegészítők egyben. Az Internorm beépített árnyékolója az



ablaküvegek között található, így az védve van a szennyeződéstől. Takarításnál természetesen a kapcsolt alumínium ablakszárny kinyitásával a beépített kiegészítő könnyen elérhető. Külön szerelést nem igényel, így felújítások esetén is, különösen, ahol nem megoldható a redőnytök utólagos beépítése, kitűnő megoldás. A beépített relaxa lamelláinak állításával meghatározható a beáramló fény mennyisége. A lamellák működtetésének variációi (manuális, elektromos ill. távirányítós kivitel) pedig még a kételkedőket is meggyőzi. A tökéletes sötétséget és a megfelelő hőszigetelést az alumíniumborítású kettős pliszé (Duette) biztosítja. A kitűnő szigeteléshez nagyban hozzájárul a három, teljesen körbefutó szigetelő gumi, amely biztosítja a becsapódó eső elleni védelmet is.

RAL beépítés a minőségi házakhoz, passzívházakhoz

A hosszú távú igénybevételnek és különleges elvárásoknak a magas minőségű nyílászárók is csak az épületfizikai szabályokat és adottságokat alapul vevő szakszerű beépítéssel felelnek meg. A németországi RAL szabvány szigorú feltételeinek tesz eleget az Internorm által hangsúlyozott beépítési mód.

A csatlakozási fuga jelentősége:

A nedvességből adódó károk elkerülése végett az ablak és a fal közötti fugának a belső oldalon rendkívül jól kell szigetelnie. A meleg, nedves levegő bejutását meg kell akadályozni, az esetlegesen mégis bejutó nedvességet irányítottan ki kell vezetni.

Alapszabály:

belül szigeteljen amennyire csak lehet, kívül amennyire csak kell...

Belül (3)

A belső szigetelésnek körbe kell futnia és meg kell akadályoznia a beltéri levegő fugákba történő beáramlását. A megfelelő szigeteléshez szükség van egy zárófoliára vagy egy flexibilis tömítőanyagra (pl. szilikon).

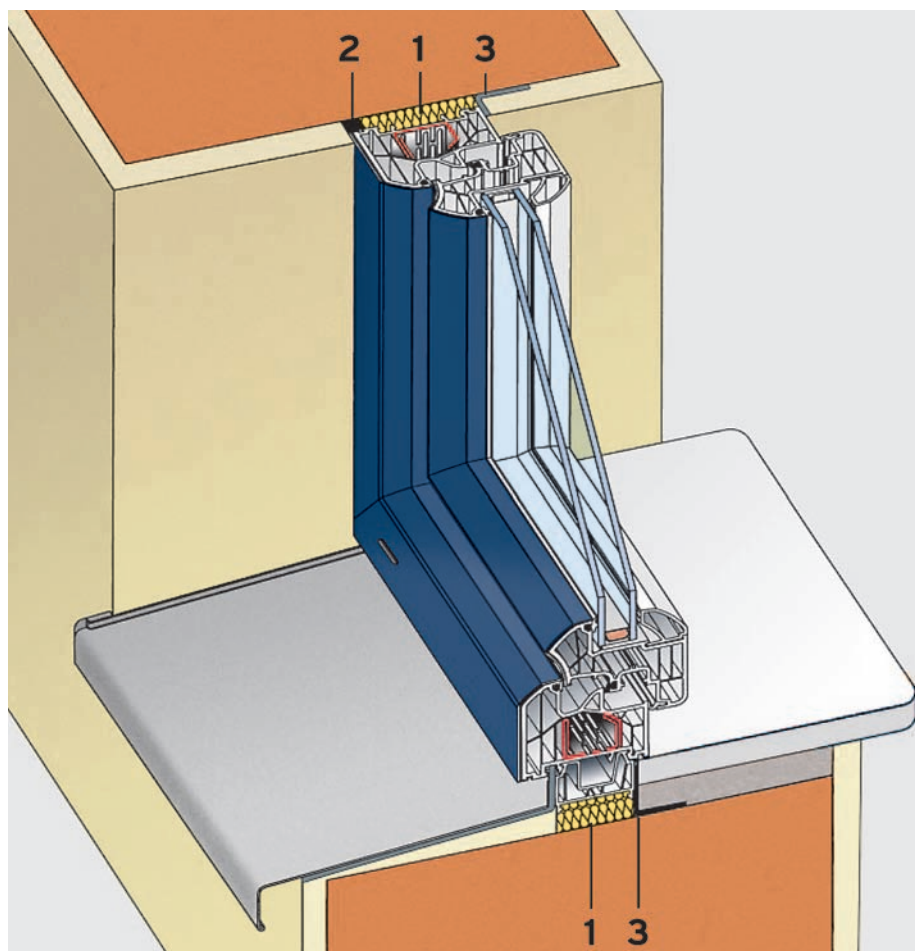

A megfelelő technika

1. Hőszigetelés
2. Tömítőszalag
3. Szigetelő fólia

Az ablak síkja (1)

A beépítési fuga középső részének meg kell felelnie a hang- és hőszigetelés követelményeinek. Ezt a részt teljes mértékben ki kell tölteni szigetelőanyaggal (pl. purhab). Ez a terület nem veszi át a légzárás vagy a nedvesség elleni védelem funkcióját.

Kívül (2)

A külső szigetelésnek körbe kell futnia, és védenie kell széllel, csapóesővel szemben. Mégis jobb „áteresztő képességgel” kell rendelkeznie, mint a belső oldali szigetelés, hogy az esetlegesen bejutó nedvesség kifelé távozhasson.

Elkészült az Internorm ablak-szerkesztő programjának második, továbbfejlesztett verziója, amely egy épület nyílászáró konzignációs tervének elkészítésében nyújt segítséget tervezők számára.

A tervezői CD 2.0 kiadása díjmentesen megrendelhető az internorm@internorm.hu e-mail címen vagy a 06-1/231-2081-es fax számon!

Több mint 75 év tapasztalatával az európai nyílászárógyártás és - fejlesztés élvonalában.

Internorm®

Ablak - Fény és élet

► Jog – Kötelesség – Szabály – Figyelem

Törvény

Kormányrendelet

Miniszteri rendelet, vagy egyéb jogi tudnivaló
Biztatás

A kiemelt építésügyi igazgatási ügyekben eljáró hatóságok illetékességi területéről, a kijelölési eljárásról, valamint a szakmai feltételekről szóló 220/1997. (XII. 5.) Kormányrendelet, valamint az építésügyi és építésfelügyeleti hatóságok kijelöléséről és működési feltételeiről szóló 343/2006. (XII. 23.) Kormányrendelet módosításáról szóló 121/2007. (V. 31.) Kormányrendelet

Pontosítja a rendelet a 220/1997. (XII. 5.) Kr. kapcsán a különböző ügyekben illetékes és eljárásra jogosult hatóságokat, illetve a helyi jegyző szerepét, megadja a kiemelt hatóságokhoz tartozó települések sorában történt változásokat. A 343/2006. (XII. 23.) Kr.-tel kapcsolatosan pontosítja a hírközlő építmények és a sajátos építményfajták esetén eljáró hatóságot, megadja, hogy 2008-tól a kiemelt építésügyi és az építésfelügyeleti hatóságok felszerelési szükségletei mit tartalmaznak, valamint ahol a Reg. Közig. Hiv. az elsőfokú hatóság, melyik RKH jár el másodfokként.

A közbeszerzési és tervpályázati hirdetmények elektronikus megküldésével kapcsolatos egyes jogszabályok módosításáról szóló 122/2007. (V. 31.) Kormányrendelet

A közbeszerzési eljáráshoz küldött/küldendő anyagok formátumainak és továbbküldési díjának megfizetéséről, illetve a meg nem fizetés és nem elégséges fizetés eseteinek taglalását pontosítja a rendelet. Tervpályázatokra nyilván a közbeszerzési értesítőben és az EU Hivatalos Lapjában való megjelentetési igény/kötelem esetén van jelentősége.

A nitrát-érzékeny területeknek a MePAR szerinti blokkok szintjén történő közzétételéről szóló 48/2007. (VI. 1.) FVM rendelet

Azt gondolom, hogy mind a területrendezés, mind a településrendezés esetén

feltüntetendő terület lehet. Akit illet, a Magyar Közlöny 68. II. kötetében találja, illetve rendelheti meg a CD-t.

Az Országgyűlés 48/2007. (V. 31.) határozata, az Országgyűlés felhatalmazásának megadásáról, az államháztartásról szóló 1992. évi XXXVIII. törvény 22. §-a alapján a Kormányzati Negyed beruházás részeként létrejövő Kormányzati Épület(együttes) megvalósítását célzó közbeszerzési eljárás megkezdéséhez és az eredményes közbeszerzési eljárás esetén a szerződéskötéshez

A közbeszerzésben a Magyar Állam nevében a Kincstári Vagyon Igazgatóság jár el, és megadják a 25 éves bérlemény feltételeit és „legnagyobb” értékét 142 500 millió Ft-ként – mai értékben.

A tervező- és szakértő mérnökök, valamint építészek szakmai kamaráiról szóló 1996. évi LVIII. törvény módosításáról szóló 2007. évi LVII. törvény

A törvény kiegészíti a területi – és összesítésben az országos – kamarák névjegyzék-vezetési jog- (és kötelesség) körét az időközben a kamarák nyilvántartásába került szakértőkkel és a jogszabályok által a kamarára bízottakkal, illetve a jogosultság elbírálását is kimondja. Pontosítja az igazságügyi szakértők jogosultsága igazolásának és megszünteték tennivalóit.

A törvény beemeli a területi kamara szervei közé nevesítve a titkárságot, illetve az országos titkárságot, megadja, hogy a titkár/főtitkár munkaviszonyban, vagy munkavégzésre irányuló egyéb jogviszonyban foglalkoztatható. Pontosítja a titkári teendő ellátásához szükséges végzettségi és gyakorlati feltételeket, elismerve közigazgatási gyakorlatnak a kamaránál végzett ilyen munkát is. Megadja a munkáltatók körét és a titkárság munkáját, mint a választottaknak nem kizárólagosan hatáskörébe utalt feladatok összességét. A választott tisztségviselő, sőt a küldöttek esetén újra visszahozta a tv. azt, hogy újraválasztás esetén a mandátum egyszer hosszabbítható. (Ezt hogyan védjük ki?) Megerősíti, az eddig csak kormány-

rendeletben szabályozott összeférhetlenséget, azaz a területi kamara tisztségviselője nem lehet építésügyi, építésfelügyeleti és a sajátos építményfajták tekintetében eljáró hatóság, illetve az országos kamara esetén az építésügyért felelős központi közigazgatási szerv köztisztviselője. Az összeférhetlenséget 60 napon belül kell megszüntetni.

A törvény behatóan újraszabályozza a kamarák etikai-fegyelmi bizottságainak működését, beleértve a taglétszámot, az eljáró tagokat, a büntetéseket, az első- és másodfokú eljárás rendjét, és ezek fellebbezhetőségét, az ő összeférhetlenségüket, a vizsgálóbiztosok közreműködését és annak idejét. Külön szakasz foglalkozik a határozat összeállításával, a rendelkezői és indoklási részekben kötelezően említésre, vagy indoklásra köteles tartalmakkal, beleértve a költségviselést is.

Pontosítja a törvény a névjegyzékek vezetésére való titkári/főtitkári alkalmasságot, illetve a névjegyzék kötelező és lehetséges tartalmait.

A törvény 2007. szeptember 1-jén lép hatályba – természetesen a kamarai szabályzat átalakítási kötelmeit is megkívánó – etikai-fegyelmi bizottságokra vonatkozó részek kivételével, amelyek 2008. január 1-jén lesznek hatályosak.

Az apró módosítások közt pontosítják a következőket:

Jogszabály-kezdeményszerzés esetén ezt „az arra jogosultnál” kezdeményezzük;

Közhasznú társaság helyett a ma lehetséges „nonprofit gazdasági társulás”.

Az eddigi korlátlan felfüggesztés helyett – továbbképzés – „legfeljebb öt év...”

A tagság megszűnik az előzőekben említett idő lejártával. Ébernek kell lenni!

Az Étv 29.0-a szerinti településrendezési köteleket a telekkönyvbe nem a hatóság, hanem a jegyző jelenti be. Megszűnik a legfeljebb egy évig itt tartózkodó EGT állampolgárok éven túli törlési kötelme.

Jövőjét illetően!

Törlik – természetesen – a titkárság eddigi szabályozását

Az európai közösségi jelentőségű természetvédelmi rendeltetésű területekről szóló 275/2004. (X. 8.) Kormányrendelet módosításáról szóló 144/2007. (VI. 22.) Kormányrendelet

A rendelet módosítja az eredeti rendelet közösségi jelentőségű állatfajokra, kiemelt jelentőségű közösségi állatfajokra, közösségi jelentőségű növényfajokra, közösségi jelentőségű élőhelytípusokra és kiemelt közösségi jelentőségű élőhelytípusokra vonatkozó mellékleteit. Akit illet.

A Magyar Köztársaság gyorsforgalmi közúthálózatának közérdekűségéről, fejlesztéséről szóló 2003. évi CXXVIII. törvény módosításáról szóló 2007. évi LXVIII. törvény

A közérdekűségen túl a közhasznúságot is rögzíti a tv. Bevezeti a magántőke alkalmazásának feltételeit, s ennek körében lehet biztosítani az építés előtt szükséges régészeti feltárás költségeit is. A keresztezendő közművek 30 napon belül kötelező kiváltását elrendeli.

A 10 000-es tervek alapján az OTR-t-be történő területrendezési illesztésüket a Kormány 60 napon belül köteles megtenni. Az építő az állam nevében elővásárlási jogot kap a földterületre, amit az út elkészülte után az államnak átad.

Gondoskodik a törvény az utak 10 km-es környezetében anyagnyerő hely kijelöléséről az építés idejére. (Remélem csak, hogy beruházás keretében a „cél kinyerő hely” rekultivációja is megtörténik, nem mint a mai tájsebeké!)

A táblázat alapján leginkább az M0, az M6, M7 érintet, s még néhány kisebb szakasz.

A Magyar Könyvvizsgálói Kamaráról, a könyvvizsgálói tevékenységről, valamint a könyvvizsgálói közfelügyeletről szóló 2007. évi LXXV. törvény

Ajánlom minden elnökség figyelmébe tanulmányozását, hogy esetleg okuljunk belőle saját kamaránk elérhető jövőképét illetően!

Az építési műszaki ellenőri, valamint a felelős műszaki vezetői szakmagyakorlási jogosultság részletes szabályairól szóló 244/2006. (XII. 5.) Kormányrendelet, településtervezési és építészeti-műszaki tervezési, valamint az építési műszaki szakértői jogosultság szabályairól szóló 104/2006. (IV. 28.) Kormányrendeletek módosításáról szóló 151/2007. IV. 26.) Kormányrendelet

A rendelet mindkét névjegyzéken lévőknek előírja az E-F B általi három szakmai büntetésért a névjegyzéki törlést, kettőért

félév szünete, a építésfelügyelet két figyelmeztetéséért egy év törlést.

Pontosítja a „vezető tervezői” címet, és a számozás módját a kamara szabályzata szerint engedi tenni a titkárokknak.

Mellékletben pontosítja a végzettség, a gyakorlat és a tevékenységi kör összefüggéseit.

A balatoni vízpart-rehabilitációs szabályozás követelményeiről szóló 282/2002. (XII. 21.) Kormányrendelet módosításáról szóló 152/2007. (IV. 26.) Kormányrendelet

Több ponton módosítja a rendelet a part rehabilitáció végrehajtásának módszerét, tervezési egyeztetéseit, illetve a területeken elhelyezhető rendeltetéseket szűkíti. Aki a területen dolgozik, a Magyar Közlöny 80. számában találja.

A vállalkozói „körbetartozások” mérséklése érdekében történő törvénymódosításokról szóló 2007. évi LXXVIII. törvény

Módosítják a csődtörvényt, a közbeszerzésről szóló törvényt és a polgári törvénykönyvet is. A közbeszerzésekről szóló rész foglalkozik a teljesíthetőséggel, a teljesítésigazolással és az egész nyilvánosságra-hozhatóságának szabályozásával.

Budapest, 2007. június 30.

Körmendy János

▶ Gábor Dénes-díj 2007 – felterjesztési felhívás

A **NOVOFER Alapítvány Kuratóriuma** kéri a gazdasági tevékenységet folytató társaságok, a kutatással, fejlesztéssel, oktatással foglalkozó intézmények, a kamarák, a műszaki és természettudományi egyesületek, a szakmai vagy érdekvédelmi szervezetek, ill. szövetségek vezetőit, továbbá a Gábor Dénes-díjjal korábban kitüntetett szakembereket, hogy az évente meghirdetett belföldi GÁBOR DÉNES DÍJ-ra terjesszék fel azokat az általuk szakmailag ismert, kreatív, innovatív, magyar állampolgársággal rendelkező, jelenleg is tevékeny (kutató, fejlesztő, feltaláló, műszaki-gazdasági vezető) szakembereket, akik valamely gazdasági

társaságban vagy oktatási, kutatási intézményben:

- kiemelkedő tudományos, kutatási-fejlesztési tevékenységet folytatnak,
- jelentős tudományos és/vagy műszaki-szellemi alkotást hoztak létre,
- tudományos, kutatási-fejlesztési, innovatív tevékenységükkel hozzájárultak a környezeti értékek megőrzéséhez,
- személyes közreműködésükkel nagyon jelentős mértékben és közvetlenül járultak hozzá intézményük innovációs tevékenységéhez.

A díj az elmúlt 5 évben folyamatosan nyújtott, kiemelkedően eredményes teljesítmény elismerését célozza.

Az adatlap, a felhívás és az előterjesztéssel kapcsolatos részletes tudnivalók a www.novofer.hu honlapról letölthetők.

Beküldési/postára adási határidő: 2007. október 12.

Eredményhirdetés és díjátadás: 2007. december 20. Parlament

További felvilágosítás kérhető:

Garay Tóth János kuratóriumi elnöktől (06-30-900-4850) vagy Kosztolányi Tamás titkártól. Fax: 319-8916
Tel.: 319-8913/21, 319-5111
E-mail: alapitvany@novofer.hu



Kreditpontos továbbképzés

a Saint-Gobain vállalatcsoport szervezésében

Kapható kreditpontok száma: 2

Kamara: Magyar Építész Kamara • **Helyszín:** Budapest

Időpontok: minden hónap első keddje, 2007.08.07., 2007.09.04., 2007.10.02., 2007.11.06., 2007.12.04.

Témák:

- **Isover az épületenergetika tükrében**
Előadó: Berencsik Ákos, szigetelési szakmérnök, *Saint-Gobain Isover Hungaria Kft.*
- **Különleges építészeti üvegszerkezetek és az üveg kiválasztása**
Előadó: Szittyá Zsolt, mérnök-tanácsadó, *Saint-Gobain Glass Solutions (Raab Karcher Tüzép Zrt.)*
- **Szárazépítés Rigips rendszerekkel**
Előadó: Szentesi Mária, műszaki vezető, *Rigips Hungária Gipszkarton Kft.*
- **Épületenergetikai számítások**
Előadó: Pozsonyi László, alkalmazástechnikai vezető, *Saint-Gobain Weber Terranova Kft.*

Ár: 2500 Ft + áfa

Jelentkezés e-mailben vagy faxon, legkésőbb a tanfolyam időpontja előtt 2 héttel: e-mail: mszentesi@bpb.com; fax: (06-1) 296-0504
További információ: www.isovert.hu, www.rktuzep.hu, www.rigips.hu,
www.weber-terranova.hu



Heraklith hő- és hangszigetelő rendszerek

Az ördög a részletekben lakik



Knauf Insulation Kft.

8901 Zalaegerszeg, Pf. 303

Tel.: 06/92/550-900 • Fax: 06/92/550-901

e-mail: info@heraklith.hu

KNAUF INSULATION
leje az energiatakarékosoknak

Biztonság és komfort a tetőtérben



Fakro: rendszerbe illesztett egyedi megoldások

A tetőtéri ablakok elhelyezkedésük révén fokozottan ki vannak téve az időjárás hatásainak. A tető síkjában összetettebb feladat megfelelni a nyílászárókkal szemben támasztott követelményeknek, mint a hagyományos homlokzati típusok esetében. A FAKRO olyan komplett rendszert kínál, amelynek alkalmazásával a tervezőtől a kivitelezőn keresztül a megrendelőig mindenki teljes biztonsággal alkalmazhat tetőtéri ablakokat. Mindezt ráadásul úgy, hogy az egyedi megoldásoknak köszönhetően az elképzeléseket a megszokottól tágabb határok között lehet megvalósítani.

A FAKRO cég története 1987-ben kezdődött, amikor Ryszard Florek nyílászárókat kezdett gyártani egy lengyelországi asztalosüzemben, Nowy Sacz városában. Az eltelt 17 évben a 100%-os lengyel magántulajdonban lévő FAKRO a világ második legnagyobb tetőtéri ablak gyártójává nőtte ki magát.

A FAKRO cég a folyamatos innovációnak és a vevői igényekhez való maximális alkalmazkodásának köszönheti a sikereit. Az elmúlt években számos elismerést és díjat kapott a különböző kiállításokon és szakmai fórumokon.

Változó klímáknak köszönhetően egyre gyakoribb jelenség a tetőtéri ablakokat próbára tevő jégeső. A Fakro gyár felismerve a megváltozott körülményeket minden Fakro ablaktípusba edzett külső üvegtáblát szerel a felhasználók biztonsága érdekében. A Fakro Magyarország Kft., a Fakro termékek hivatalos magyarországi forgalmazója az edzett üvegre jégkár ellen élettartam garanciát biztosít az

ablak egész szerkezetére vonatkozó 10 év garancián felül.

A megszokottól eltérő megoldások alkalmazása tág teret biztosít az építésznek elképzeléseik megvalósítására. A 14 standard ablakméreten felül bizonyos határok között bármilyen extra méretű ablakot el tud készíteni a gyár. Mind a faszervezet, mind a burkolókeret bármilyen RAL színben rendelhető, ezen kívül bármilyen formájú fix felülvilágító ablak tetősík-ablakkal való összeépítésére is lehetőség van.

Igazodva a megváltozott igényekhez a FAKRO kifejlesztette az FTT típusú extra hőszigetelő tetőtéri ablakot, amely paramétereinek köszönhetően passzív házakban is alkalmazható.

A tetőtéri ablak piacon egyedülálló $U_{üveg}=0,5W/m^2K$ és $U_{ablak}=0,94W/m^2K$ hőátbocsátási értékeket a speciális üvegezés és a megvastagított szárny- és tok-szerkezet eredményezi.

A FAKRO termékek rendelkeznek a jelentősebb európai minőségi tanúsítványokkal, Magyarországon az ÉMI által kiadott ÉME-vel, és megfelelnek az európai és magyar szabványoknak.

Az idei Construmán a FAKRO Magyarország Kft. számos újdonságot mutatott be. A tetőtéri ablak termékcsalád kibővül a PTP és PTP-V háromkamrás, acélmerevítéses alu-műanyag profilból

készült műanyag ablakokkal, az oldalra nyíló és bukó térdfal ablakokkal és az FSP füstelvezető ablakokkal. Az egyik legérdekesebb fejlesztés az íves tetőszerkezetek vonalát követő, íves faszervezettel és üvegezéssel készült FCS típus. A padlásfeljáró palettán az eddig ismert faszervezetű, hőszigetelt LWS és LWK típusok és az LSF fém tűzgátló változat után bemutatkozik a fából készült, extra hőszigetelésű LTK Thermo és a szintén fából készült LWF tűzgátló típus.

A FAKRO Magyarország Kft. szaktanácsadói készségesen állnak az építészek rendelkezésére, munkájuk megkönnyítéséhez nyomtatott tervezői segédletet és FAKRO tervezői CD-t biztosítunk.

FAKRO Magyarország Kft.

H-1113 Budapest,
Diószegi út 54/a
Tel.: +36 1 365-1432
Fax: +36 1 365-1433
e-mail: fakro@fakro.hu
www.fakro.hu



▶ A kamarai törvény etikai vonatkozású módosításai

Módosult a Tervező- és szakértő mérnökök, valamint építészek szakmai kamaráiról szóló törvény. A törvenymódosítás egyik fontos része az etikai-fegyelmi eljárás rendjének részletesebb szabályozása. Célja a kötelező köztisztviselési tagsággal kapcsolatos etikai és fegyelmi ügyekben az egységes eljárási garanciális minimumok megfogalmazása.

A törvény két időpontban lép hatályba. Az etikai-fegyelmi eljárás szabályait tartalmazó szöveg – időt adva a kamaráknak a szabályzataikat a törvényhez igazítani – a második időponttól, 2008. január 1-jétől hatályos.

A Magyar Építész Kamara jelenleg érvényes Etikai-Fegyelmi Szabályzata már most is igen pontosan szabályozza az etikai-fegyelmi eljárások rendjét, a most megszületett törvenymódosítás szinte ezt emelte törvényi szintre. A tagság, az etikai bizottságok, kamarai tisztségviselők részéről az elmúlt évek folyamán felmerült több olyan kérdés, mely törvényi háttér nélkül nem volt beépíthető szabályzatunkba. A jelen törvenymódosítás némelyikre most lehetőséget ad.

Az etikai-fegyelmi eljárás területén a törvenymódosítás legfontosabb elemei:

- 2007. január 1-je óta a Magyar Építész Kamara és a Magyar Mérnökkamara vezetői a műszaki ellenőrök és a felelős műszaki vezetők névjegyzékét. E körbe tartozó, de kamarai tagsággal nem rendelkező szakmagyakorlókkal szemben – kizárólag szakmai szabályok megszegése esetén – a kamara fegyelmi eljárást lefolytathat, vétség esetén a büntetés pénzbírság lehet.
- Változott és bővült a kiszabható büntetések köre. Jelentősen emelkedett a kiszabható pénzbírság maximális összege, amelynek ezentúl a mértéke legfeljebb a szabálysértési pénzbírság legmagasabb összegének négyszerese lehet. Büntetésként a kamarai tisztségviseléstől való eltiltás is kiszabható. A pénzbírság egyéb büntetéssel együtt mellékbüntetésként is

alkalmazható. A büntetés végrehajtása – legfeljebb három év időtartamra – felfüggeszthető.

- A jogerősen kiszabott fegyelmi büntetés nyilvántartása 3 évről 5 évre emelkedett.
- A törvenymódosítás pontosan megfogalmazza az eljárás alá vont személy (panaszolt) jogait, az első és másodfokú fegyelmi eljárás rendjét. Ez megfelel szabályzatunk eddigi előírásaival.
- Szigorítja az összeférhetlenségi szabályokat, még a jegyzőkönyvvezetőre és szakértőkre is alkalmazza a kizáró rendelkezéseket, tehát az ő személyük sem lehet az első, ill. a másodfokú eljárásban azonos.
- A módosított törvény a panasz befogadásának elbírálásában a kamarák elnökeinek, elnökségeinek – a jelenlegi szabályokkal ellentétesen – nem szán szerepet. A fegyelmi eljárást az etikai-fegyelmi bizottság elnöke rendeli el a hozzá beérkezett bejelentés, megkeresés, ill. a feladatkörében tudomására jutott tények alapján. Etikai eljárás külső panaszos nélkül is indítható.
- Az etikai-fegyelmi bizottság elnökének meg kell tagadnia a fegyelmi eljárás elrendelését, ha a bejelentés nyilvánvalóan megalapozatlan, vagy – a bejelentett tények alapján – fegyelmi vétség elkövetésének alapos gyanúja nem állapítható meg.
- A fegyelmi eljárást annak megkezdésétől számított 120 napon belül kell befejezni.
- Új eleme az etikai-fegyelmi eljárásnak a vizsgálóbiztos előzetes eljárás. A vizsgálóbiztos részben az eddigi kamarai ügyész szerepét veszi át. A vizsgálóbiztos az etikai-fegyelmi bizottság tagjai közül a bizottság elnöke jelöli ki, tehát így személye a küldöttgyűlés által választott. A törvény rábízta a kamarákra, hogy eldöntsék és szabályzataikban rögzítsék, a vizsgálóbiztos kijelölése ügynként történjen, vagy egy ciklusra szóljon. Első és másodfokon külön vizsgálóbiztos jár el.
- A fegyelmi eljárást megelőzően a vizsgálóbiztos köteles eljárást lefolytatni, a tényállás megállapításához szükséges körülményeket felderíteni, bizonyítéko-

kat beszerezni. A vizsgálóbiztos az eljárás eredményéről összefoglaló jelentést készít és az iratokat indítványával együtt az etikai-fegyelmi bizottság elnökének átadja. Vizsgálatát 30 napon belül be kell fejeznie.

- A vizsgálóbiztosi jelentés alapján a bizottság megszünteti az eljárást, vagy elindítja a fegyelmi tárgyalást, vagy fegyelmi tárgyalás nélkül figyelmeztetés büntetését állapítja meg.
- Az elindított fegyelmi eljárásban a vizsgálóbiztos a panaszos szerepét veszi át.
- A fegyelmi eljárás további szabályai, a záró határozat formai és tartalmi követelményei, a fellebbezési lehetőség szabályai változatlanok.
- A másodfokú eljárásban szintén közreműködik vizsgálóbiztos, melynek személyét az országos kamara etikai-fegyelmi bizottságának elnöke jelöli ki a bizottság tagjai közül.
- A másodfokú eljárás szabályai változatlanok, a másodfokú határozattal szemben a panaszos, a panaszolt, a vizsgálóbiztos 30 napon belül fordulhat bírósághoz a közigazgatási perekre (kihangsúlyozza a törvény) irányadó szabályok szerint.
- Jelentős változás, a másodfokú határozat a közléssel nemcsak jogerőssé hanem végrehajthatóvá is válik. A végrehajtás felfüggesztését a bíróságtól kell kérni.
- A törvény lehetőséget ad a jogerős fegyelmi határozat meghozatalát követően új eljárás lefolytatására.
- A törvenymódosítás lehetőséget biztosít a kamaráknak, hogy a fegyelmi eljárás költségének fedezésére díjat szabjon ki.

Az etikai-fegyelmi bizottságok működését, valamint a fegyelmi eljárás részletes szabályait a törvény keretein belül az etikai-fegyelmi szabályzatban kell megállapítani. A szabályzatmódosításnak 2008. január 1-jéig – a küldöttgyűlés által jóváhagyottan – el kell készülnie.

Budapest, 2007. 07. 02.

Szalay Tihamér
MÉK EFB-elnök

▶ Városépítészet – Tájépítészet 2007 – Országos Vándorkiállítás

A Magyar Építész Kamara Terület- és Településrendezési Tagozata, valamint a Magyar Urbanisztikai Társaság ismételten országos vándorkiállításra szánt anyag gyűjtésébe kezdett. E két szakmai szervezet első alkalommal Városépítészet-Tájépítészet címmel 2003-ban hirdetett meg és hozott létre hasonló szándékkal archiválásra is érdemes gyűjteményt. Ennek reprezentatív CD-mellékletes kiadványa ma is hozzáférhető az Ötpacsirta utcai székházban.

A 2007-es kiállítás fő témája a „közterink – közösségi tereink” volt, de befogadott bármilyen más városépítészeti és tájépítészeti munkát is. A létrejött gyűjtemény 35 db tablóból áll és 24 témát ölel fel. Rangos zsűri (a zsűri elnöke: Tétényi Éva, zsűrorok: dr. Buzna Margit, dr. Csemez Attila, dr. Lázár Tibor, Locsmándy Gábor, dr. S. Kócsi Margit, S. Zlamál Ilna) minősítette a terveket, melynek ered-

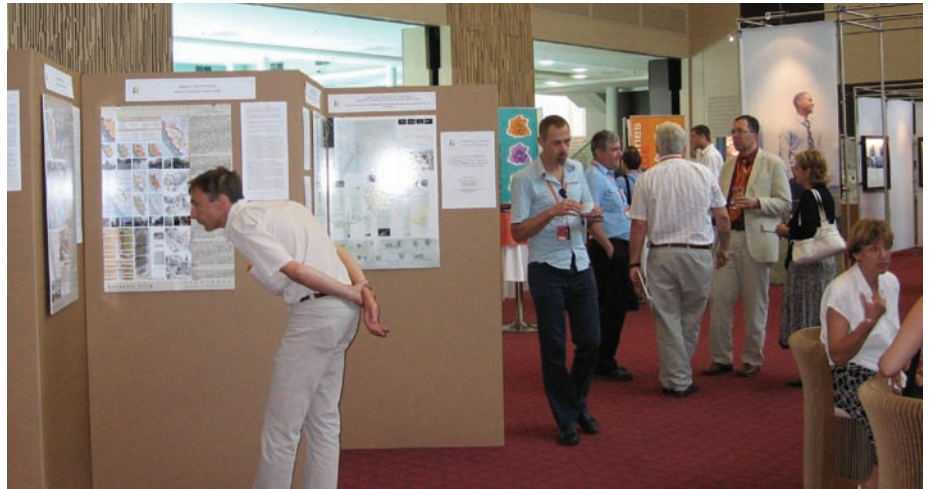

ményeként 4 db díjazott és 6 db kiemelt elismerésben részesített munka szerzői kaptak oklevelet és könyvjutalmat a kiállítási megnyitón.

A megnyitó az Építészet Háza Kós Károly-termében május 19-én zajlott le, ahol 10 napon át volt megtekinthető a kiállítás. A keddi igen forró délután ellenére megtelt a Kós-terem, s nagy számban jelentek meg a szakma neves képviselői, az utánpótlást jelentő ifjú érdeklődők a vándorkiállítás első helyszínén.

A kiállításra benyújtott munkákból válogatást láthattak a június 21–23. között Budapesten (7. alkalommal) megrendezett, európai városok és várostervezők nemzetközi biennáléján részt vevő hazai, valamint más európai és tengerentúli urbanisztikai szakemberek. A teljes gyűjtemény a MUT Liliom utcai székházában július 4-től 13-ig újabb fővárosi helyszínen látogatható. Ezt követően befogadóra vár a kiállítás az országos vándoroltatás során.

Díjazottak (4db):

TELEPÜLÉSRENDEZÉSI TERVEK KATEGÓRIÁBAN:

Esztergom Királyi Város szabályozási terve – A történeti fürdőegyüttes és a városközpont rehabilitációja. – (Korompay Judit)

TÁJÉPÍTÉSZET KATEGÓRIÁBAN:

Veszprém Benedek-hegy és Séd völgy zöldfelület rehabilitáció (dr. Gajdos István)

Köszeg, Gyöngyszemünk-e Gyöngyösünk? projekt-terv (Szövényi Anna)

VÁROSFEJLESZTÉSI KONCEPCIÓ-TERVEK KATEGÓRIÁBAN:

Budapest Szíve előzetes megvalósíthatósági tanulmány (Koszorú Lajos)

Kiemelt elismerésben részesültek (6 db):

TELEPÜLÉSRENDEZÉSI TERVEK KATEGÓRIÁBAN:

Budapest – Budafok Belváros szabályozási terve (Kertész Beáta Borbála)

TÁJÉPÍTÉSZET KATEGÓRIÁBAN:

Tata-Agostyán és **Baj** lovas-majorok szabályozása (S. Vasi Ildikó)

KÖZTERÜLETI RENDEZÉSI TERVEK KATEGÓRIÁBAN

Budapest – Moszkva tér szabályozási terv (dr. Nagy Béla)

Budapest – Keleti pu. Baross Gábor-szobor elhelyezési terve (Koszorú Lajos)

VÁROSFEJLESZTÉSI KONCEPCIÓ-TERVEK KATEGÓRIÁBAN

Pécs Belváros Észak–Déli tengely pályázat (Csaba Gyula)

Koppenhága Carlsberg városrendezési ötletpályázat (Kovács Krisztina)

Dicséretben részesült (1 db):

A **hallgatói munkák** bemutatása Budapesti Corvinus Egyetem Tájvédelmi és Tájrehabilitációs Tanszék

► Szemelvények a MÉSZ Elnökségének 2007. június 28-i üléséről

A titkár beszámolt a közgyűléssel kapcsolatos észrevételekről és a tapasztalatokról. Az elnökség a közgyűlés szervezésével elégedett volt

Regionális MÉSZ-csoportok létrehozásának kérdéséről többféle vélemény hangzott el. Régióként 1 felelőst kell felkérni, aki előkészíti a helyi csoportok megalakulását.

Újabb munkabizottságok alakításáról döntött az elnökség. Részletesen lásd a „Házunk tája” rovatot.

Az elnökök megállapodása alapján a BÉK és a MÉSZ közös elnökségi ülést tart július 17-én, ahol elsősorban a két szervezet együttműködése és az Építészek Házának használata fog szóba kerülni.

A Nemzeti Építészeti Tanácsban a MÉSZ elsősorban a minőségvédelem, a szerzői jogok területén kíván kezdeményező szerepet betölteni.

A MÉSZ vállalkozott a Budapest, I. kerület Clark Ádám térre kiírandó tervpályázat lebonyolítására. Az érdemi előkészítést Kálmán Ernő DLA elnök, Kalmár László alelnök és Bolberitz Henrik titkár végzi.

► Ami történt... MÉSZ eseménynaptár

június–július

06. 14. A Művészeti Szövetségek Egyeztető Fóruma (MŰSZEF) tartotta júniusi ülését a Magyar Írószövetség székházában. Simonffy Márta, a Magyar Képző- és Iparművészek Szövetségének elnöke, Kalász Márton elnök és L. Simon László a vendéglátóként, Victor Máté a Zeneművészek Szakszervezete nevében vettek többek között részt a megbeszélésen. A MÉSZ-t Bolberitz Henrik titkár képviselte. Az ott elhangzottakról bővebben a „Házunk tája” rovatban.

06. 18. Az újonnan megalakult Nemzeti Építészeti Tanács első ülését a MÉSZ vendégeként az Építészek Házában tartotta. A 18 tagú tanács tagjai szinte teljes létszámmal részt vettek az első megbeszélésen Fegyvernek Sándor országos főépítész elnökletével, ahol az ügyrend kialakítása, a Nemzeti Építészeti Fórum életrehívása és a NÉT 2007 évi programjának kialakítása voltak a fő napirendi pontok.

06. 19. A MÉK Terület- és Településrendezési Tagozata és a Magyar Urbanisztikai Társaság szervezésében készült kiállítás megnyitójára került sor ezen a napon este 5 órakor a Kós-teremben. A kiállítás címe Városépítészet–Tájépítészet 2007 volt. A kiállítást megnyitotta: Fegyvernek Sándor országos főépítész.

06. 26. A szokásos, elnökségi ülést megelőző ún. „kiselnökségi” megbeszélésre került sor az elnökségi szobában. Kálmán Ernő elnök, Winkler Barnabás és Kalmár László alelnökök és Bolberitz Henrik titkár az elnökségi ülés fontosabb napirendi pontjait készítették elő. Ezek voltak: az új munkabizottságok létrehozása, regionális tagozatok újraalakításának feltételei, MÉSZ szerepe a NÉT-ben.

06. 28. Kortárs Építészeti Kör „Urban Lounge” c. beszélgetés – előadás-sorozatának erre a napra szervezett eseményének címe „Lokális vagy globális” a regionalizmus és a nemzetközi trendek volt. A beszélgetés két meghívottja dr. Reischl Gábor DLA a MÉSZ korábbi elnöke és Gunther Zsolt építészek voltak.

07. 02. A Nemzeti Építészeti Tanács júliusi ülésére ezúttal az ÖTM Kéthly Anna téri nagytárgyalójában került sor. Továbbra is a Nemzeti Építészeti Fórum felállítására és a megtárgyalandó témák képezték a megbeszélés fő tárgyát. A MÉSZ javaslata szerint az 50–100 fős testületet a NÉT szervezetei által regionális alapon delegált építészek alkotnák. A MÉK javaslata megegyezett a korábbi elképzeléssel, miszerint az építészeti díjazottak köréből, a

szakmai felsőoktatási intézmények oktatóiból, és a különböző szakmai szervezetek delegáltjai alkossák a Nemzeti Építészeti Fórumot, amely szervezetnek véleményező és észrevételeket tevő szerepe lesz a NÉT munkájával kapcsolatban.

07. 03. Kulifay Tamás festőművész kiállításának megnyitójára került sor ezen a napon a Kós-teremben. Házigazdaként Bolberitz Henrik MÉSZ titkár köszöntötte a vendégeket, majd Veres Lujza művészettörténész nyitotta meg a kiállítást. Ezt követően Dresch Mihály és a Pelvax Zenei Műhely alapozta meg az este mediterrán ízű képektől amúgy is latinos hangulatát.

07. 09. A Csonka Pál-érem átadására került sor, amelynek ez évi kitüntetettje Zámbo Ernő okl. építőmérnök, okl. acél-szerkezeti szakmérnök.

07.26. „Szálloda a Clark Ádám-téren” című tervpályázat, amelynek lebonyolítója a MÉSZ, Bíráló Bizottságának első plenáris ülésére kerül sor ezen a napon. A Bíráló Bizottság munkarendje és a kérdésekre adandó válaszok lesz az ülés témája.

A teljes kiírás megtekinthető a MÉSZ (www.meszorg.hu), a MÉK (www.mek.hu) és az Építészfórum (www.epiteszforum.hu) honlapján.

► Ami történni fog... MÉSZ eseménynaptár

szeptember

07.30 – 08.27. Az Építészek Háza zárva tart

09.18 – 09.29. „Szakrális Hetek” eseménysorozat keretében „A ma temploma

– képek, fények, gondolatok” címmel lesz kiállítás az Építészek Háza Kós-termében. Főszervező: Dragonits Márta építész, és a MÉK Belsőépítészeti Tagozata. A kiállításához 09.18–19-én tartandó szim-

pozion is kapcsolódik, amelyre nagy valószínűséggel a BMGE dísztermében kerül sor.

További információk a MÉSZ és a MÉK honlapján lesznek olvashatók.

▶ Házunk tája

- Újból változás történt a sokáig változatlan MÉSZ Titkárságon. Szabó Gyöngyvér titkárnő, aki év eleje óta látta el ezt a feladatot – kiválóan – még a közgyűlést megelőzően bejelentette, hogy családi okok miatt otthon folytatja a korábban végzett munkáját (újságszerkesztés). A közgyűlés megszervezésében és lebonyolításában oroszlánrészt vállalt és utána búcsúzott el tőlünk. Sok sikert és szép jövőt kívánunk neki és a „Szép Magyarország” című színvonalas, értékes képes magazinjuknak!
- „Meleg csákány-váltással” vette át Kreisz Brigitta végzett építészmérnök a titkárnői feladatot. Azonnal fejest volt kénytelen ugrani a mélyvízbe, hiszen a szokásos napi teendők mellett a pályázat-előkészítés és kiírás feladatai is a nyakába szakadtak. Eddig gond nélkül vette az akadályokat. Szeretettel köszöntjük új munkatársunkat!
- Az ÖTM képviselője, Zsilinszky Gyula főtanácsos úr részéről megkeresés érkezett a MÉSZ-hez, hogy kiállítási anyag kölcsönzésével vegyünk részt a kapocsi „Művészetek Völgye” eseménysorozatban. Ennek örömmel eleget téve fogjuk „kikölcsönözni” a 2006. évi Pro Architec-

tura díjas építészek, valamint a 2007. évi Ybl-díjas építészek műveiből készült kiállítási anyagainkat.

- A MÉSZ Elnöksége úgy határozott, hogy újabb munkacsoportok felállításával kívánunk a Szövetség feladatainak elvégzésében arra alkalmas tagokat bevonni. A már létező UIA-MÉSZ Munkabizottságok (Sport és Szabadidő Munkabizottság, Oktatási létesítmények Munkabizottság, High-Tech Munkabizottság, Szakrális Helyek Munkabizottság és legutóbb a Fenn tartható Fejlődés Munkabizottság) mellett továbbra is működik a Házreform Munkabizottság és megalakításra került a MÉSZ kulturális Munkabizottság (a Ház Program- és Rendezvényszervezésért felelős vezetője Winkler Barnabás alelnök, a kommunikáció- és sajtókapcsolatokért Tétényi Éva felelős), Regionális Csoportokat Szervező Munkabizottság (vezetője: Golda János), Építészeti Minőségvédelem Munkabizottság (vezetői: Patonai Dénes, Hegedűs Péter, Marosi Miklós), Oktatási és Képzési Munkabizottság (vezetői: dr. Reischl Gábor DLA, Csontos Györgyi, Golda János, Kalmár László), Tervpályázati Munkabizottság (vezetői: Kalmár László, Pottyondy Péter és Vikár András DLA) és végül a Külkapcsolatok Munkabizottság (vezetői: dr. Böhönyei János DLA,

Mikó László és Földes László). Kérjük minden érdeklődő tagunkat, akik részt kívánnak venni valamelyik munkabizottság munkájában, hogy keresse meg a MÉSZ Titkárságát vagy az érintett munkabizottság-vezetőket valamelyiket.

- A Titkárság infrastruktúrája – ha lassan is – de kis lépésekkel megújul. Júniustól egy új multifunkcionális (másoló-, faxoló-, szkennelő-, nyomtató) gépet béreltünk, valamint egy nagyobb teljesítményű számítógépet is beszereztünk. A honlapunk megújulása is folyamatban van. Erről majd értesítjük a tagságunkat.

- A Művészeti Szervezetek Egyeztető Fórumának (MŰSZEF) június 14-i ülésén az egyik fontos téma az volt, hogy a szervezetek közös érdeke az, hogy a Nemzeti Civil Alapon (NCA) belül az NKA-hoz hasonlóan kollégiumok alakuljanak, így művészeti kollégium is. A magyar kultúra intézményrendszerének finanszírozása (programfinanszírozás NKA, működésfinanszírozás NCA), kívül az ösztöndíjrendszer finanszírozását is meg kell oldani. A közös cél: a kulturális tárca ne vonuljon ki teljesen a finanszírozásból. Külföldön (pl.: Litvánia, Lengyelország) a művészeti szövetségeknek saját ingatlanuk van, vállalkozási tevékenységet folytatnak és a közfeladatokra állami támogatást is kapnak.

▶ „Gyökerek és ágak”

Beszámoló a Magyar Építész Kamara és a Magyar Építőművészek Szövetsége Építészek Házának Kós Károly-termében rendezett „GYÖKEREK ÉS ÁGAK” című kiállításról. A kiállítást 2007. május 3-án, 18 órakor Kerényi József DLA építész, egyetemi tanár nyitotta meg, aki „kissé rendhagyó” beszédében a nagyon is figyelemre méltó és elgondolkodtató gondolatok mellett megszólította a kiállításon bemutatott munkák készítőit és a kiállítás szerkesztőit is. A házigazda a MÉSZ részéről Hegedűs Péter volt. Munkánkat segítette Bolberitz Henrik, a MÉSZ titkára.

A szépszájú közönség: Kálmán Ernő, a MÉSZ elnöke, Róth János, Kalmár László alelnökök, Csete György Kossuth-díjas építész, dr. Czétényi Piroska, a MÉK, Műemlékvédelmi Tagozat elnöke, dr. Füzes Endre, a Szentendrei Szabadtéri Néprajzi Múzeum ny. főigazgatója, Vonnák János építész, Krizsán András építész, dr. Duray Aladár főorvos, c. egyetemi

tanár, dr. Jancsó Gábor okl. gépészmérnök, ÉTE elnökségi tag, Filippinyi Éva, a Magyar Rádió Zrt. Művészeti Főszerkesztőség fősztályvezetője, dr. Telekes Gábor főiskolai tanár, volt főigazgató, dr. Pozsgai Lajos ny. főiskolai tanár, volt főigazgató, dr. Reischl Gábor DLA tanszékvezető, dr. Csorba Zoltán főiskolai tanár, dr. Szily Imre Balázs főiskolai docens, dr. Szabó Lászlóné főiskolai docens, Böröcsök László főiskolai docens, Barna Krisztina óraadó, Berecz Tiborné tanszéki titkár, Csontos Györgyi, Papp Tamás, Bartók János, Kalmár László, Király József, Somogyi Tamás, Krieger Orsolya, Tomek Ágnes, Vonnák Katalin, Molnár Mihály, Wittinger Zoltán, Tasnádi Gábor, Takács Tibor, Faltusz Csaba NTK-s kiállítók, Palóczy Tibor, Hada Réka, Luckai Norbert, Cziráki Péter, a kiállítás szerkesztői, Almási Gábor, Zajacz Judit, Nagy Dávid, a kiállítás felállításának segítői, valamint számos NTK-s és hallgató ... nagy érdeklődéssel nézte végig a kiállított tablót, amelyeken egyrészt a felmérési, kutatási munkát (GYÖKEREK), másrészt a felmérési,

kutató munkában részt vett, de ma már mint „kész” szakemberek napjainkban készült munkáit: építész-tervetek, megépült házakat, felújított, hasznosított műemléképületeket, belsőépítészeti megoldásokat, valamint filmekhez díszleteket és több „egyedi” művet, mint például játszóteret faágakból fonott bútorokkal, a Budapest Dózsa György úti '56-os emlékművet vagy a „kakasos fiú” szoborkompozíciót (ÁGAK) lehetett látni. A megnyitót, majd az azt követő „szemléldést” jóízű beszélgetés és „örömteli” egymásra találás zárta.

A kiállítás iránti pozitív érdeklődést egyrészt a vendégkönyvben olvasható beírások, másrészt az a tény, hogy a kiállítás nyitva tartását – a MÉSZ kérésére két héttel meghosszabbítottuk (május 25-ig), valamint „külső” szakma visszajelzései igazolják.

A Magyar Rádió Zrt. Művészeti Főszerkesztősége „Társalgó” c. műsorában Kerényi József professzor úr méltatta a kiállítást (2007. május 16-án).

Dr. Szabó László DLA
főiskolai tanár

▶ Tervpályázati hirdetemény – Idősek Otthona – Újpest, Baross u. 100.

Kiíró megnevezése:

Budapest Főváros Önkormányzata Főpolgármesteri Hivatal Beruházási Ügyosztály (1052 Budapest, Városház u. 9–11.)

Technikai lebonyolító:

A tervpályázat technikai lebonyolítója: BFS Consulting Kft. (1081 Budapest, Népszínház u. 22. fszt. 5., Mobil: 20/9833-512)

Tervpályázat tárgya: „Idősek Otthona építés és rekonstrukció (Budapest IV., Baross u. 100)”

A tervpályázat célja:

A tervpályázat célja építészeti szempontból megfelelő színvonalú, a szociális ellátás szakmai és üzemeltetési feltételeinek megfelelő, a megvalósításra legalkalmasabb tervjavaslat kiválasztása, mely az építési engedélyezési tervdokumentáció és kiviteli tervek alapját képezi.

A tervpályázat jellege:

Országos, nyílt–nyilvános és titkos–tervezési versenypályázat.

A tervpályázaton való részvétel feltételei:

– aki személyében a pályázat benyújtásakor az adott feladatra tervezési jogosultsággal rendelkezik,
– aki a 137/2004. (IV. 29.) Korm.rendeletben foglaltaknak megfelel.

A tervpályázati dokumentáció beszerzésének helye: BFS Consulting Kft. (1081 Budapest, Népszínház u. 22. fszt. 5. Tel./fax: 323-1363)

Időpontja: 2007. július 23-tól, munkanapokon hétfőtől csütörtökig, 9.00-13.00 óra között.

Költsége: 40 000 Ft + áfa összeg pénztári befizetés ellenében, vagy a CIB 10700536-43996704-52000001 számlára történő átutalás vagy befizetés útján.

A pályaművek díjazása: A pályaművek díjazására bruttó 22 500 000 Ft áll rendelkezésre.

Pályaművek benyújtásának módja: A részletes tervpályázati kiírás szerint.

Pályaművek benyújtásának határideje:

2007. november 5.
A tervpályázat bírálóbizottsága és az általuk képviselt szervezetek:

Elnök: Eltér István építész, Magyar Építész Kamara

Társelnök: Somogyi László építész, Építés Fejlesztésért Alapítvány

Szakmai titkár: Berényi András építész, Budapest Főváros IV. ker. Újpest Önkormányzata, Polgármesteri Hivatal Főépítési Iroda

Tag: Basa Péter építész, Magyar Építőművészek Szövetsége, 1088 Bp., Ötpacsirta u. 2.
Tag: Juhász Lászlóné, Idősek Otthona Budapest IV., Baross u. 100.

Tag: Packi Tamás, Főpolgármesteri Hivatal Beruházási Ügyosztály

Szakértő: Kondorosi György, Főpolgármesteri Hivatal Beruházási Ügyosztály

Szakértő: Skultéti József, Főpolgármesteri Hivatal Szociálpolitikai Ügyosztály
Jogi szakértő: dr. Kiss Sándor, ügyvéd

▶ Zalakaros Város Önkormányzatának tervpályázati hirdeteménye

ZALAKAROS GYÓGYFÜRDŐ VÁROS-
KÖZPONTJA Ö T L E T P Á L Y Á Z A T

A tervpályázat kiírója:

Zalakaros Város Önkormányzata

8749 Zalakaros, Gyógyfürdő tér 1. sz. képviseletében Szirtes Lajos polgármester

A tervpályázat lebonyolítója:

Zalakaros város Polgármesteri Hivatala

8749 Zalakaros, Gyógyfürdő tér 1. sz. képviseletében Karmazin József ny. városi főépítész

A tervpályázat tárgya: Zalakaros város központi terének beépítésére funkcionális, beépítési, térkialakítási és építészeti ötletpályázata.

A tervpályázat célja: Zalakarosban a Termál u. által elkülönülő Gyógyfürdő térnek és a jelenlegi sportpálya területének beépítésére olyan funkcionális, beépítési, térkialakítási és építészeti ötleteket várunk, melyek segítségével kedvezően ütemezhető fejlesztést határozhat el a város. Mindez a gyógyidegenforgalom, a kistérség és az állandó lakosság számára biztosítani tudja a jelenlegi és távlatban megjelenő szolgáltatási és turisztikai igények kielégítését olyan városközponti, építészeti környezetben, amely

maximálisan illeszkedik a táji adottságokhoz, figyelembe veszi a kialakult építészeti környezetet, és azt továbbfejleszti

A tervet az önkormányzat ajánlasként szolgáltatja a terület fejlesztésében részt vevő tulajdonosok és befektetők számára, a további tervezések megalapozójaként. A tervpályázatot az önkormányzat felhasználja a szabályozási terv felülvizsgálata során.

A tervpályázat jellege, formája:

A tervpályázat jellege: NYÍLT

A tervpályázati eljárás formája:

ÖTLETPÁLYÁZAT

A tervpályázat: TITKOS

A tervpályázat lebonyolításának idő táblázata:

A tervpályázat meghirdetése, kiírás árusításának kezdete: 2007. július 16.

Kérdések feltételének határideje:

2007. augusztus 6.

A kérdésekre adott válaszok határideje:

2007. augusztus 15.

A pályázatok postára adásának határideje:

2007. október 16.

Pályázat eredményének kihirdetése,

a díjak átadása: 2007. október 25.

A pályázat nyilvános bemutatása:

2007. október 31.

Díjazásban nem részesült pályaművek visszaadása: 2007. november 20.

A tervpályázati dokumentáció árusítása:

A tervpályázati dokumentációt 25 000 Ft (bruttó) összegért Zalakaros Polgármesteri Hivatal Titkárságán – I. emelet – 2007. július 16-tól szeptember 14-ig (8 órától 16 óráig, pénteken 8 órától 13 óráig) munkaidőben árusítják.

A pályaművek benyújtása: A pályaművek a dokumentációhoz csatolt CÍMZÉSLAP felhasználásával kizárólag ajánlott postai küldeményként nyújthatók be. A díjazásban, megvételben nem részesült pályázatok későbbi azonosítása a feladónál maradó feladóvevény ragszáma alapján történik.

A pályaművek benyújtásának határideje: 2007. október 16.

A benyújtás időpontjának a postai bélyegző keltét kell tekinteni. A késve benyújtott pályaműveket a Bíráló Bizottság a csomag felbontása nélkül kizárja.

A Bíráló Bizottság összetétele:

Elnök: Virányi István állami főépítész

Alelnök:

Fűző János ny. területi főépítész

Szakmai titkár:

Karmazin József ny. városi főépítész



B U D A Ö R S

24 TANTERMES ÁLTALÁNOS ISKOLA ÉPÍTÉSZETI TERVPÁLYÁZATA

A PÁLYÁZAT ALAPADATAI

Jellege:

Nyílt, titkos, általános tervpályázati eljárás

Kíró:

Budaörs Város Önkormányzata
2040 Budaörs, Szabadság út 134.
Bonyolító: Főépítési Iroda

Ütemezés:

A tervpályázat meghirdetése:
2006. július 17.

Helyszíni szemle időpontja:
2006. aug. 8.

A kérdések határideje:
2006. aug. 18.

A kérdésekre adott válaszok határideje:
2006. szept. 1.

A pályaművek postára adásának
határideje:
2006. október 16.

A pályázat eredményének kihirdetése,
a díjak átadása:
2006. október 31.

A tervpályázat nyilvános bemutatása:
2006. november 13.

A díjazásban nem részesült pályaművek
visszaadása: a nyilvános bemutatást
követő 30 napon belül

A pályaművek összdíjazása:
16 700 000 Ft

A legnagyobb díj összege: 2 400 000 Ft

A legkisebb megvétel összege:
1 100 000 Ft

A Bíráló Bizottság tagjai:

Elnök:

Csik Edina
Budaörs Város Főépítész

Bíráló Bizottsági tagok:

Guczogi György
MÉK delegált képviselője

Hőnich Henrik
felkért építész

Nyíri Péter
felkért építész

Major György DLA
felkért építész

Dr. Vándor András
Budaörs Város Építészeti Tervtanácsának
tagja

Dölles Erzsébet
oktatási-közművelődési szakértő

Bíráló Bizottsági póttag:

Fekete Antal
MÉK delegált képviselője

Bíráló Bizottság szakértői:

Dr. Domé Judit
jogi szakértő
Páll Tamásné
nemzetiségi közoktatási szakértő
és igazgató

Megfigyelőként részt vesz:

Karsainé Kovács Judit
közoktatási irodavezető
A tervpályázatot 37 pályázó nyújtotta be.

Díjazottak:

Első díj (kizárási ok miatt visszalépett):

13. sz. pályamű
Építész Stúdió Iroda Kft.

Megosztott második díj:

20. sz. pályamű
KÖZTI RT.

23. sz. pályamű
Zsuffa és Kalmár Kft.

Harmadik díj:

6. sz. pályamű
Dobai Építész Iroda Kft.

Kiemelt megvételben részesült:

19. sz. pályamű
Zsuffa és Kalmár Kft.

17. sz. pályamű
Gettoplan Bt.

Megvételben részesült:

5. sz. pályamű
MCXVI Építésműterem Kft.

7. sz. pályamű
Modulus-R Bt.

8. sz. pályamű
AR2 Építész Stúdió

12. sz. pályamű
Unitef 83' ZRT.

35. sz. pályamű
Építészkhó Kft.

A tervpályázat jellege:

Nyílt, titkos, általános tervpályázati eljárás

Célja:

A tervezési feladat megvalósítására legjobban alkalmas tervjavaslat kiválasztása, melynek szerzőjével Budaörs Város Önkormányzata tervezési szerződést kíván kötni az épület építési engedélyezési és kivitelezési terveinek elkészítésére.

Tervezési feladat:

Budaörs Város Önkormányzata 4080/10 hrsz.-ú 1,0715 ha nagyságú, önkormányzati tulajdonú ingatlanán 24 tantermes általános iskola létesítését határozta el. Az új 24 tantermes általános iskola létesítésének célja a meglévő Esze Tamás utcai általános iskola – mely Budaörs első iskolájaként közel 200 éves intézmény – átkölttetése, mivel annak épülete életveszélyes, valamint alsó és felső tagozata a már említett parkoló – és udvarfelvágás különbözőségei szerint. A következő csoport a nagy tömegből visszafelé építkező vagy inkább visszafelé udvarokat, tereket kiharító pályázók táborába. Ebben a műfajban is találtak érzékenyebb, és kevésbé sikerült pályamunkákat. Újabb – egyébként nagyon szimpatikus – csoport volt a jó léptékű, intim tereket is eredményező, különálló épületszárnyakkal építkező pályázatok köre. S volt olyan filozófia is, mely az osztálytermeket – szélsőséges esetben már egyesével – tagolva hozott létre tömegeket. Természetesen voltak olyan pályázók is, melyek a fenti – kicsit talán önkényes – osztályozás vegyítését javasolták.

feld alá nem javasolt parkolók elhelyezésére, volt, aki elszórtan a telek mentén, volt aki koncentráltan a telken, ismét mások a földszint részeként javasolták a gépkocsihelyezést. Magát az iskolafunkciót többféle előkép, térformálási alapképlet szerint szervezték a pályázók. A legtömörebb megoldásokat általában a tömörszerű alapképletet választók vetették papírra, de ezek között is voltak alváltozatok a már említett parkoló – és udvarfelvágás különbözőségei szerint. A következő csoport a nagy tömegből visszafelé építkező vagy inkább visszafelé udvarokat, tereket kiharító pályázók táborába. Ebben a műfajban is találtak érzékenyebb, és kevésbé sikerült pályamunkákat. Újabb – egyébként nagyon szimpatikus – csoport volt a jó léptékű, intim tereket is eredményező, különálló épületszárnyakkal építkező pályázatok köre. S volt olyan filozófia is, mely az osztálytermeket – szélsőséges esetben már egyesével – tagolva hozott létre tömegeket. Természetesen voltak olyan pályázók is, melyek a fenti – kicsit talán önkényes – osztályozás vegyítését javasolták.

A Bíráló Bizottság városépítészeti szempontokat tartotta, hogy létesüljön térfal a Hársfa és a rá merőleges (egyelőre névtelen) utca mentén. Fontos szempont volt az is, hogy lehetőleg ne épüljön pince, vagy ha igen, akkor ott csak alárendelt funkciók (garázs, raktárak) kapjanak helyet. Az iskola tapasztalatai alapján a Bíráló Bizottság figyelmet fordított a tagozatok megfelelő térbeli elválasztásának lehetőségére, akár külön szárnyként, akár a tömbösített program részeként. Bár mindkét változatra születtek kiértelt tervek, a Bíráló Bizottság úgy érezte, hogy az általános iskola funkciójának, az itt tanuló korának jobban megfelel a kisebb tömegekkel építkező „pavilonos”, mint a mégoly racionális egy kubus javaslat megoldás. Bár jogszabály már nem korlátozza a szintszámot, mégis előnyösebbnek ítélték azok a

nak a megszüntetése érdekében a Képviselő-testület 94/2006. (IV. 27.) ÖKT. sz. határozatában döntött az új 24 tantermes általános iskola létesítéséről, valamint az 1. sz. Általános Iskola Esze Tamás utcai alsó, valamint Rózsa utcai felső tagozatának az új épületbe való áttelepítéséről.

Az új 24 tantermes általános iskola az Esze Tamás utcai iskolások jelenlegi oktatási helyzetén, valamint az ahhoz kapcsolódó szabadidős lehetőségeken javítva, a városi uszoda és sportcsarnok, valamint városi közpark közvetlen környezetében létesül.

A tervpályázat eredményeinek összefoglaló értékelése:

A tervpályázat nagy érdeklődés mellett, gazdag építészeti és szakmai anyagot felsorakoztatva zajlott le. A kijelölt terület az építésztársadalom számára nem volt ismeretlen, hiszen alig több mint egy éve a szemközti telekre bonyolódott egy ugyancsak nagy aktivitást kiváltó uszodapályázat.

A tervezési program és a figyelembe veendő előírások egyértelmű muniációt adtak a tervezéshez, ezzel együtt azonban megvolt a különböző irányzatok bemutatásának, megfogalmazásának a lehetősége. A tervek szempontjából meghatározó volt a telek szabálytalan, közel háromszög formájú alakja, mely részben behatárolta, részben azonban iniciálta a lehetséges beépítéseket. A területre készült szabályozási terv nem tartalmazott semmi ellehetetlenítő előírást, az azonban beigazolódott, hogy bizonyos mutatók csak megfelelő építészeti diszpozíció esetén tarthatók. Itt kell ugyanis megemlíteni a terület talán legkomolyabb problémáját, a gyakorlatilag a talapszinten levő, és ráadásul agresszív vízszintet. Ez több pályázót állított dilemmák elé, és végül a zsűri is arra hajlott, hogy a túl sok, és főleg drága anyagokat vagy technológiát igénylő funkciók föld alá szorítását nem ítélte szerencsésnek. Ezen túlmenően bizonyos tervek még belső udvart, netán tantermi funkciókat is szint alá javasoltak helyezni, ami bizonyos előírások sérelmén túl, fizikailag is nehezen megvalósítható. E témakör további, immár szerkezeti problémája volt a térszín alatti kubusok leterhelése, dilatálása, a föléjük kerülő vagy nem kerülő épületekhez való viszonya. Ez a talajvíz-problematika kihatással volt aztán az építészetre is, hisz befolyásolta, hogy a kedvezőbb, F+2 szintes vagy az ennél nagyobb szintszám mellett döntsön – e a pályázó. Ugyancsak különböző javaslatok születtek a

pályaművek, melyek a földszinten kívül 2 emeleten helyezték el a program elemeit, vagy ennél magasabb szintre maximum szaktantermet vagy egyéb kiszolgálást javasoltak telepíteni. Előnyösnek találta a Bíráló Bizottság, ha az épület főbejárata előtt megfelelően méretezett érkező-fogadóöblöt alakított ki a pályázó. Ugyancsak pozitívumként értékelte a Bíráló Bizottság a jól használható aula megjelenését, az udvarok változatos és szeparálható hierarchiájának megjelenését, a tornaterem-öltözőblokk funkcionálisan tiszta kialakítását. Rendkívül fontos volt még természetesen a tantermek megfelelő tájolása, a közlekedőrendszerek méretezése, és az egyéb funkcionális kapcsolati igények kielégítése. Mindeközben figyelemmel volt a Bíráló Bizottság az egyes pályaművek építészeti színvonalára, javasolt megoldásainak korszerűségére, az építés és az üzemeltetés várható költségeire.

A Bíráló Bizottság hosszas mérlegelés után választotta ki megépítésre javasolt változatot, melynél a leginkább érezte megjelenni az előzőekben részletezett előnyöket.

- pince nélküli kialakítás
- pavilonos elrendezés
- F+2 szintes tömeg
- fedett nyitott átmeneti tér az érkezők fogadására
- ideális tanteremtájolás
- tagozatok és a hozzájuk tartozó udvarok szétválasztása
- átmenet a nagy tömegek és a helyi beépítés léptéke között
- közlekedők és szibongók rendszerének vegyítése.

A Bíráló Bizottság a tervpályázatot eredményesen nyilvánította. Azt ajánlja a Kiírónak, hogy az engedélyezési és kiviteli tervek elkészítésére a 13. sz. pályamű szerzőinek adják megbízását.

Az eredményhirdetést követően sajnálatos módon bebizonyosodott, hogy az első helyezettnek hirdetett Építész Stúdió Iroda Kft.-vel szemben a tervpályázati eljárások részletes szabályairól szóló 137/2004. (IV. 29.) Korm. rendelet 13. § (4) bek. a) pontjában foglalt kizárási ok áll fenn. Az I. helyezett erre tekintettel felajánlotta visszalépését.

A két második és a harmadik helyeztekként díjazott vonatkozásában a Bíráló Bizottság azt az álláspontot alakította ki, hogy a pályaművek szakmai szempontból továbbtervezésre alkalmasak. A három díjazott közül a kiíró a saját szempontjai alapján döntse el, hogy kivel köti meg a továbbtervezési szerződést.

Önkormányzati tájékoztatás szerint a tervezési szerződést a III. díjas pályamű szerzőivel kötötte meg a beruházó.



1. díj

13. bírálati sorszámu pályamű

Iroda:
Építész Stúdió Iroda Kft.

Vezető építész tervezők:
Keller Ferenc, Félix Zsolt,
Fialovszky Tamás, Sólyom Benedek

Szakági tervezők:
Nagy András, Oltvai András,
Bíró Attila, Aczél Pál Tamás

Munkatársak:
Láris Barnabás, Vajda Barbara,
Vesztergom Ádám

Díjazás: 2 400 000 Ft

Részlet a bírálatból:

Az F+2 szintes iskolaépületet szervező – az aulát, a közlekedő és zsebongó tereket magába foglaló –, játékosan formált tömeggel olyan Hársfa utcai térfalat hoz létre, amely a pályázók mezőnyében kivételes módon igazodik egy általános iskola léptékrendjéhez, másrészt érzékeny átmenetet képez a nagyobb léptékű sportcentrum és a családi házas beépítés között. Terület felhasználása kedvező, a főbejáratot és a gazdasági bejáratot jól választja el egymástól.

Sok érzékeny, érzelemgazdag architekturális gesztus jellemzi a tervet: a főbejáratához vezető finoman „betört” földszinti fal, a hangulatos zsebongó öblök, az ablakok finom síkváltásai, a plasztikus bütök stb. Kár, hogy ezt az érzékenységet nem vezeti végig teljes következetességgel a terven. Anyaghasználat egyszerű, költségbecslése reális.

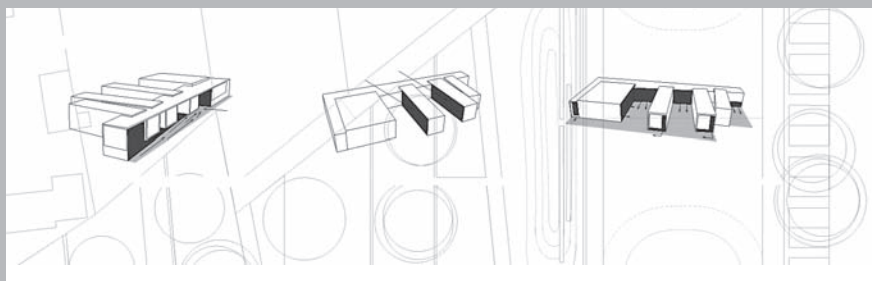
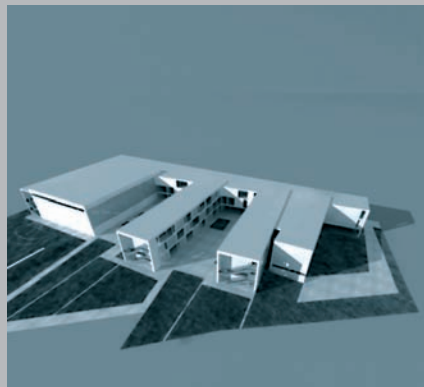
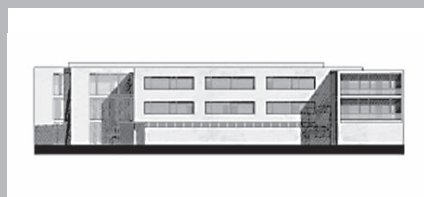

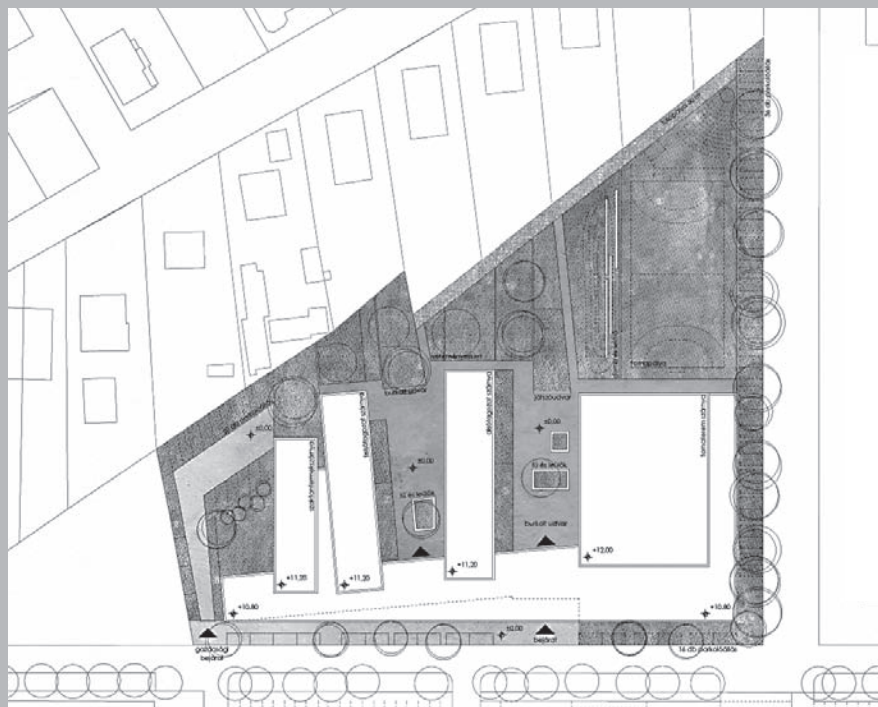
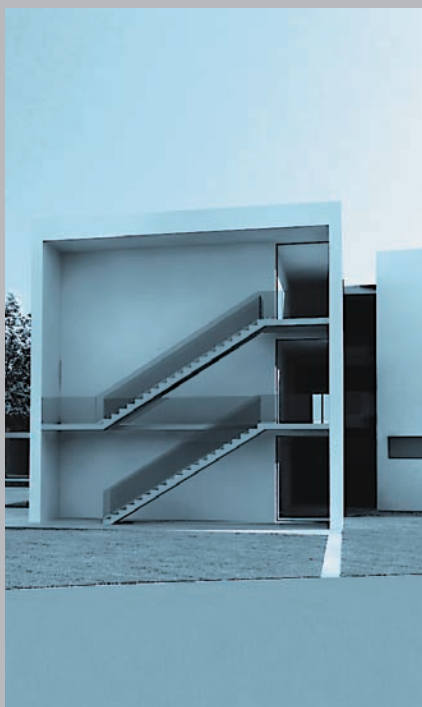
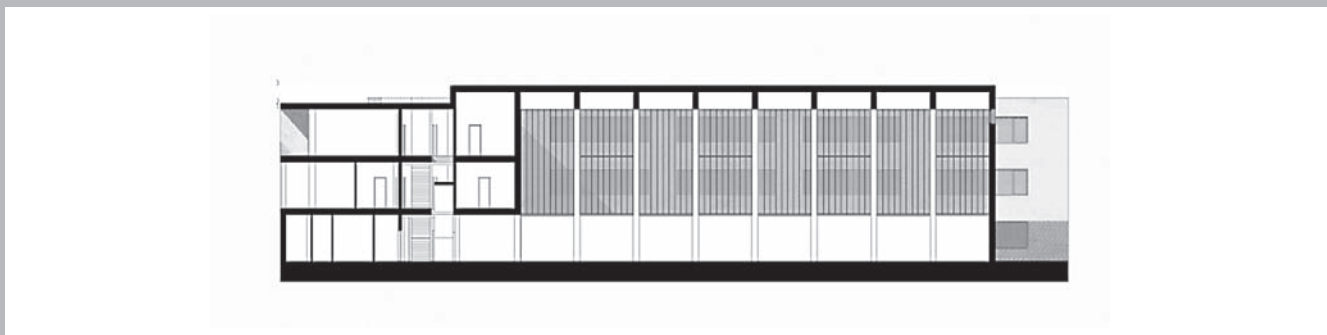
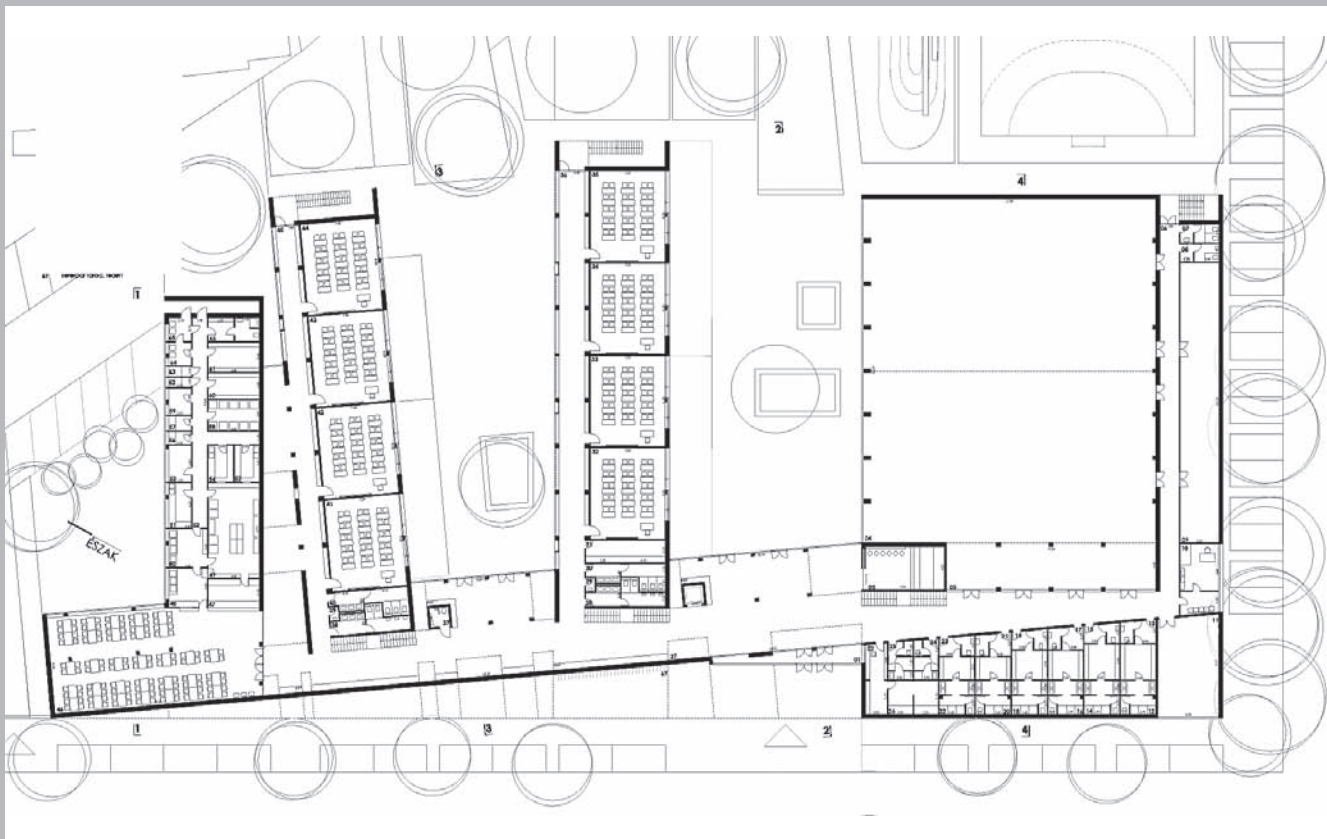



2. díj (megosztott)

20. bírálati sorszámú pályamű

Iroda:
KÖZTI RT.

Vezető építész tervezők:
Tima Zoltán

Szakági tervezők:
Dobráter Beáta,
Görgeyné Bihary Erzsébet

Munkatársak:
Nagy Borbála, Bors András, Papp Éva

Díjazás: 2 100 000 Ft

Részlet a bírálatból:

Építészeti koncepciója a tiszta alaprajzi szervezésen túl tiszta tömegformálás, racionális építészeti nyelven megfogalmazott téglarchitektúra jellemzi jó belső térkapcsolatokkal.

Az udvarok elválaszthatósága nem derül ki a tervből. A kerttel csak a hosszirányú kapcsolatokat tartja fontosnak. Szabadtéri sportpálya kapcsolata jó a tornatermi egységgel, amely az iskolai funkcióktól függetlenül is használható, az atlétikai pálya leszakad.

A tömörség ára a kissé feszes alaprajzi méretezés – tantermei csak a beépített szekrényekkel felelnek meg. Előadásmódja, dokumentálása tiszta érthető, az alaprajzi árnýékolás néhol pontatlan.

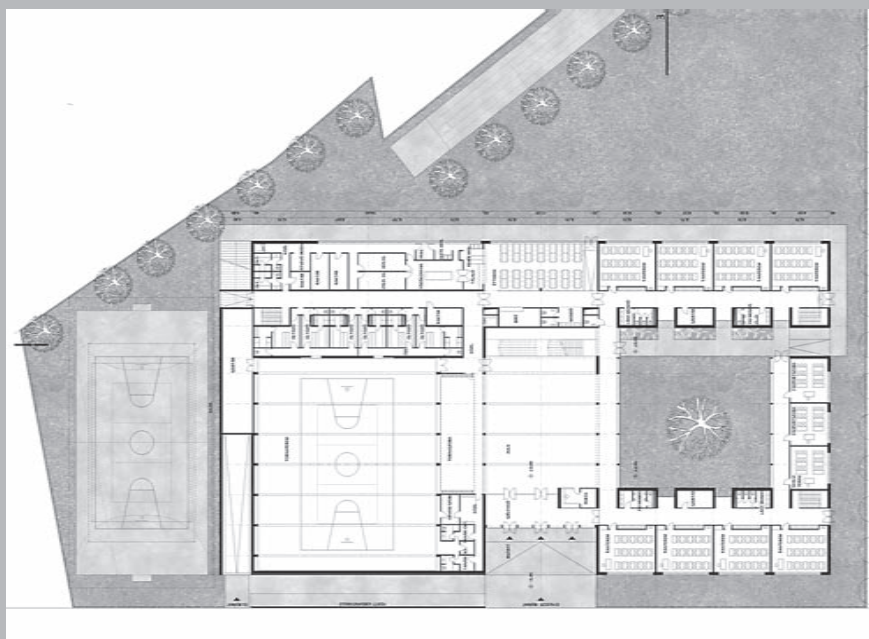
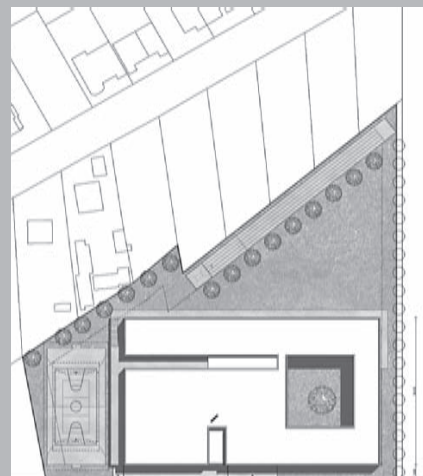

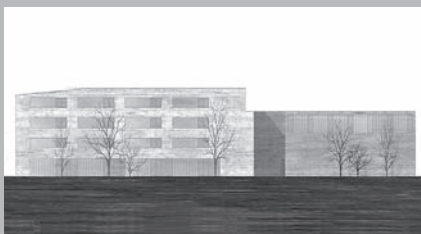
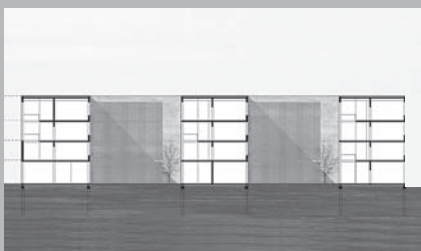
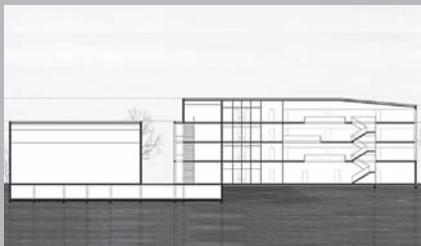

2. díj (megosztott)

23. bírálati sorszámú pályamű

Iroda:

Zsuffa és Kalmár Kft.

Vezető építész tervezők:

Zsuffa Zsolt

Szakági tervezők:

Szalóky Károly, Harsányi Csaba

Munkatársak:

Papp Glória

Díjazás: 2 100 000 Ft

Részlet a bírálatból:

Területhasználatát tisztán elválasztott udvarok, jó kertkapcsolat jellemzi. A szabadtéri sportpályák és a tornatermi egység kapcsolat jó, a tervezett lelátó kedvezőtlen tájolású. Az alaprajzi szervezés biztosítja az alsó felső tagozat szétválaszthatóságát. Jó az egyes tantermi szárnyakhoz rendelt tantestületi szobák elhelyezése, a fedett-nyitott alkotó terasz. A tantermek tájolása kelet-északkeleti. Szép a szaktantermi szárny földszintjén kialakított éttermi-konyha egység. A terv építészeti nyelve tiszta, a négy szintes tömeg kissé gimnáziumi hangulatot kölcsönöz az épületnek.

Előadásmódja világos, szépen komponált tervlapokkal, modellel. Műszaki leírásában csak az építészeti megoldásokat ismerteti. Az alaprajzi programot a főhelyiségek tekintetében teljesíti.

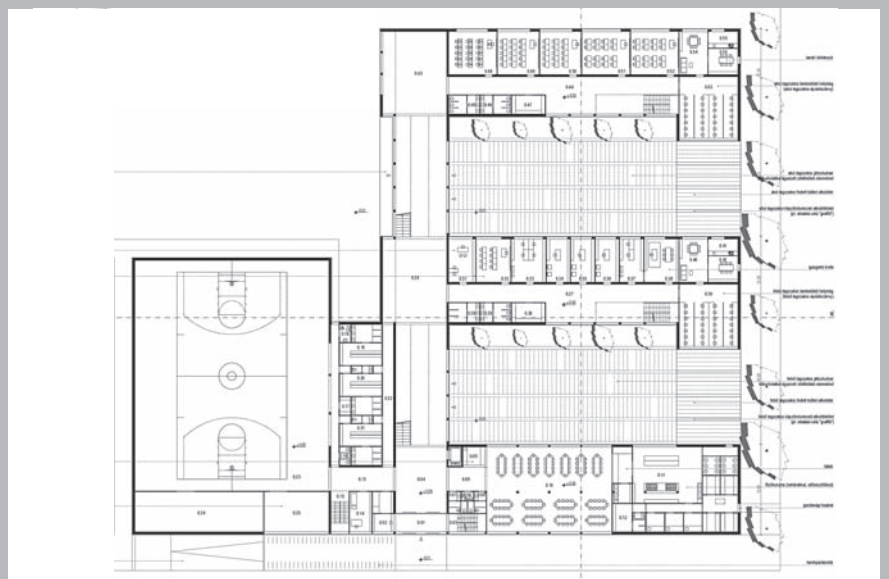

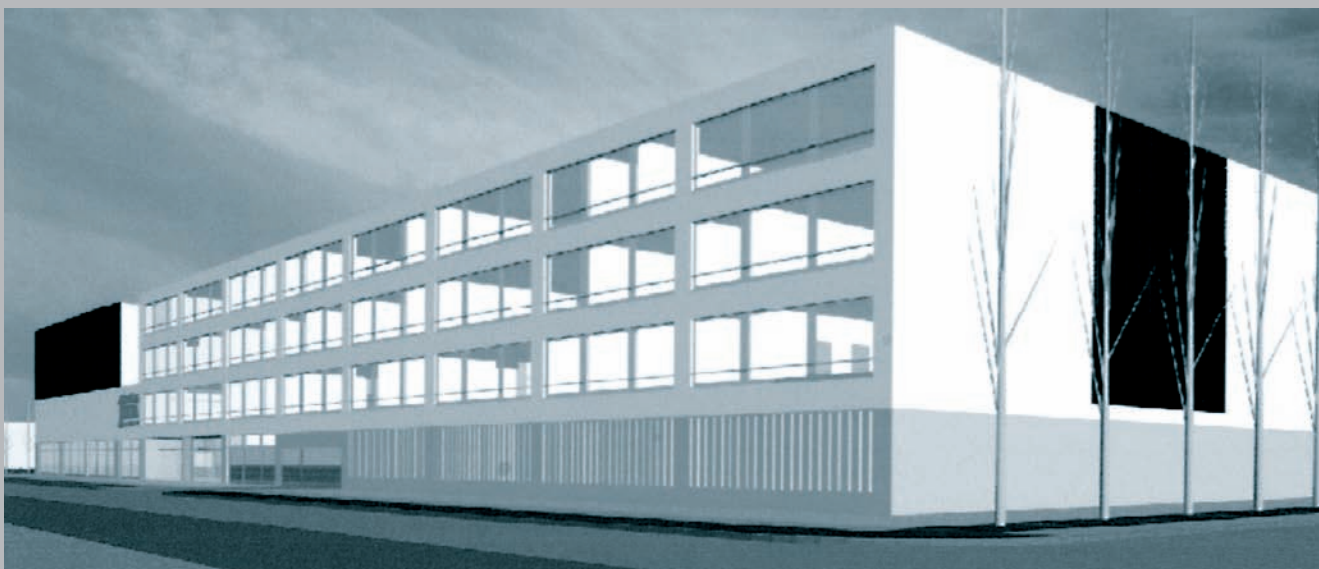

3. díj

6. bírálati sorszámú pályamű

Iroda:

Dobai Építész Iroda Kft.

Vezető építész tervezők:

Dobai János DLA

Szakági tervezők:

Garancsy András, Rajkai Ferenc

Munkatársak:

Vizdák Janka

Díjazás: 1 800 000 Ft

Részlet a bírálatból:

A pályamű az egyik legracionálisabban megfogalmazott, tömbösített típusú válasz a kiírás felvetette kérdésekre. Az F+3 szint-es épülettömeget a Hársfa utcával párhuzamosan helyezi el, s hogy ne jelentsen gondot a magasan található talajvíz, ezért a parkolót a telek északnyugati sarkának földszintjén javasolja telepíteni. A belépőt 4 szint magasságú, attraktív aulátér fogadja, hiányzik viszont az átmenet biztonságát jelentő öböl vagy előtér. Kedvező az északra helyezett gazdasági bejárat, a tagozatok étkezés közbeni szétválasztása megoldható. Öltözőjében elkülönül a fekete és a fehér forgalom. Az aula nagyvonalú átlátást biztosít a belső kertre.

Picit ijesztőnek tűnik a megbontás nélküli külső több mint 100 m hosszú és négy emelet magas épület. Szerencsés lenne kicsi gyülekező udvar, vagy belső kis udvarok kialakítása.

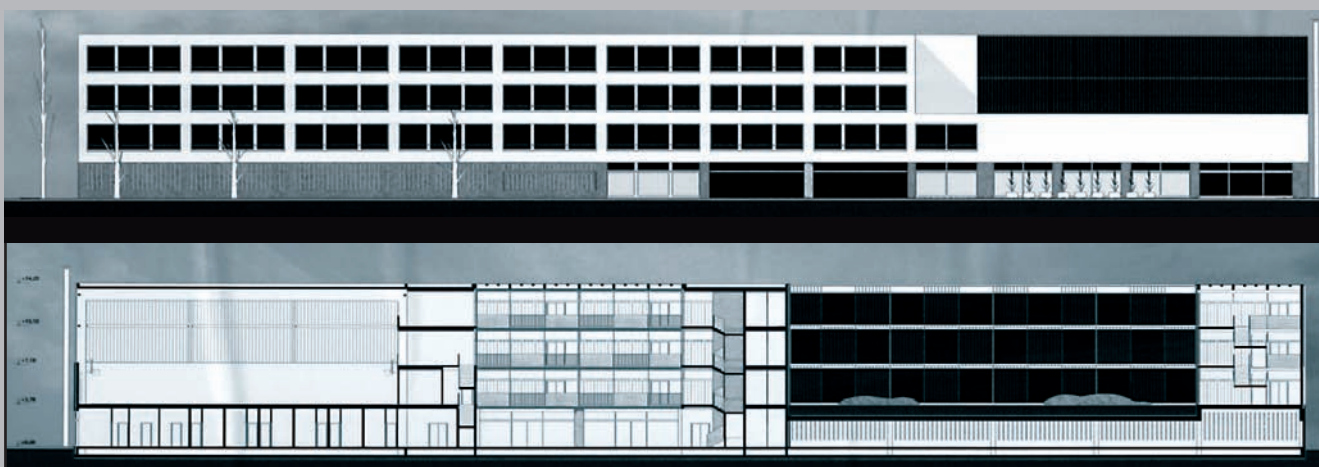
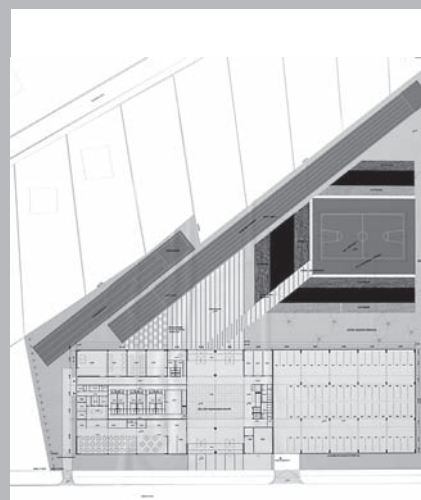

Ez az épület épül

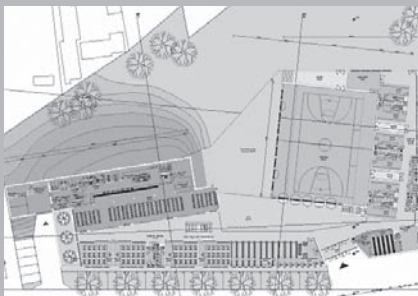
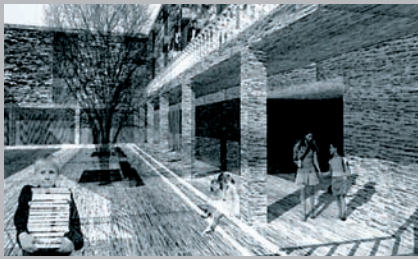

Kiemelt megvételben részesült

19. bírálati sorszámú pályamű

Iroda:
Zsuffa és Kalmár Kft.

Vezető építész tervezők:
Kalmár László

Munkatársak:
Nagy Gábor, Rehus Szilvia

Díjazás: 1 400 000 Ft

Részlet a bírálatból:

Építészeti koncepciója a tiszta alaprajzi szervezésen túl a „kemény” nemesvakolatú alapzaton és tornatermi tömeg mellett a tantermi-irodai egységek „lágy” zölddel futtatott felső tömbjén alapszik. Előadásmódja, dokumentálása tiszta érthető, a koncepciót kissé túlmagyarázó, ezért terjedős, de szépen komponált terlapokon. Hiányos műleírás (szakági munkarészek nélkül, kevés műszaki információval).

Kiemelt megvételben részesült

17. bírálati sorszámú pályamű

Iroda:
Gettoplan Bt.
Vezető építész tervezők:
Gettó Tamás, Helmle Csaba

Szakági tervező:
Nagy László

Munkatársak:
Schunk Tímea, Detkovics Anikó,
Csúcs Zoltán

Díjazás: 1 400 000 Ft

Részlet a bírálatból:

Az összefogott nagy tömeg ellenére általában finom formai attitűdök, érzékeny térformák jellemzik a tervet. Ez az érzékenység tapintható ki a homlokzati nyílászárók választott arányrendszerénél is. A javasolt üvegmozai homlokzatburkolat – amennyiben mátt felülettel is megoldható – mindenképpen elgondolkodtató felvetés. A ferde síkú hatalmas tetőfelület esztétikai és műszaki megoldása elnagyolt. A főbejárat előtti pufferzónával kellemes városi teret hoz létre.

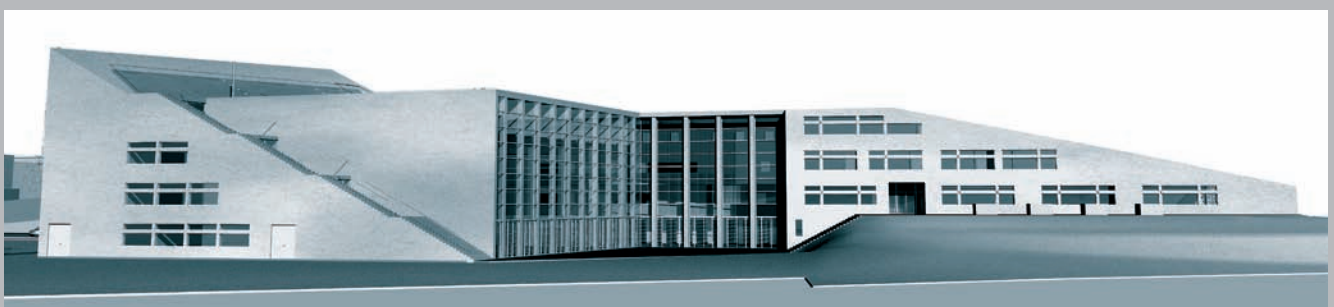

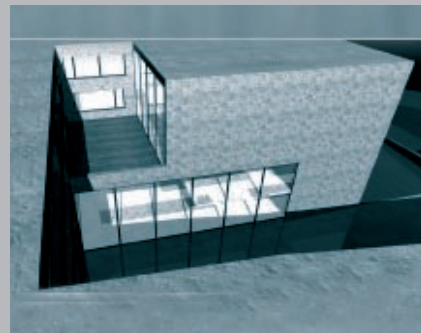
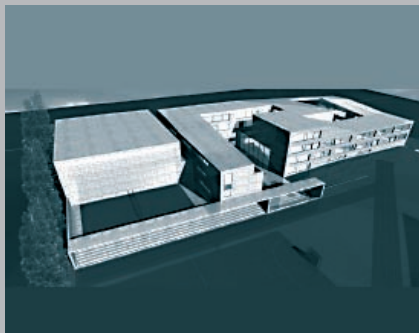
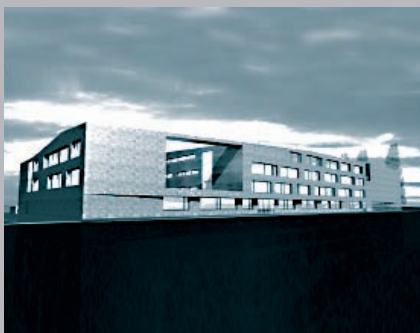

Megvételben részesült

5. bírálati sorszámú pályamű

Iroda:

MCXVI Építészterem Kft.

Vezető építész tervezők:

Herczeg László, Somogyi Tamás

Munkatársak:

Somogyi Veronika, Szőke Marianna

Díjazás: 1 100 000 Ft

Részlet a bírálatból:

A terv több érdekes gondolatot tartalmaz, így például az egyedi nagytáblás agyagburkolat ötletét is. Homlokzatai korrektek, de bizonyos helyeken esetleges lemetszésekkel, amely a nagyvonalúság ellen hat.

Szakági munkarészei elnagyoltak, a javasolt fűtési rendszer megtérülése kérdéses.



Megvételben részesült

7. bírálati sorszámú pályamű

Iroda:

Modulus-R Bt.

Vezető építész tervezők:

Rumi Imre

Munkatársak:

Ruminé Kiss Éva, Jarács István

Díjazás: 1 100 000 Ft

Részlet a bírálatból:

Az épülettömegei jól tagoltak, bizonyos homlokzatai még finomíthatóak lettek volna. Az alapvetően kedvező, F+2 szintes kialakítást kontrázza a legtöbb homlokzat szigorú vertikális szerkesztése. A szakági munkarészek körültekintően kidolgozottak, a megjelölt költség alulméretezettnek tűnik. Az óriási méretű homlokzati oszlopok látványosak, de egyben ijesztőek is, nem illik egy általános iskolához, hiszen ide minden évben óvodából éppen távozó gyermekek jönnek.

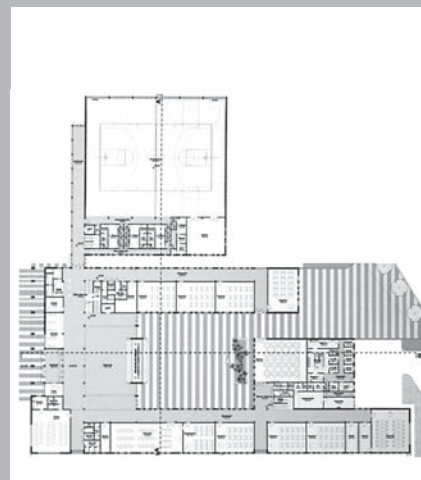

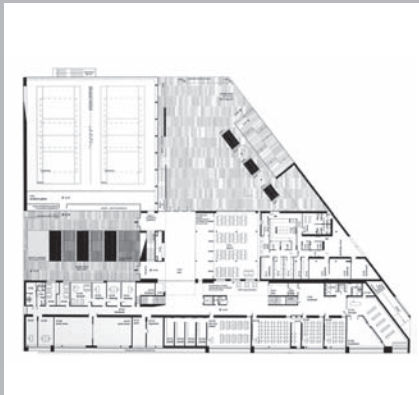

Megvételben részesült

8. bírálati sorszámú pályamű

Iroda:
AR2 Építész Stúdió
Vezető építész tervezők:
Orlovits Balázs, Mészöly Csaba

Díjazás: 1 100 000 Ft

Részlet a bírálatból:

Az osztálytermet három szinten helyezi el, minden terme közel délre tájolt. Szép gondolat a különböző szinteken elhelyezkedő udvarok-teraszok-kerterek sora. Az osztálytermek közlekedői-zsibongói levegősen méretezettek. Tiszta, nagy tömegekkel építkeznek, ugyanakkor a F+3 szintes épületet befelé megpróbálja lazítani.

Megvételben részesült

12. bírálati sorszámú pályamű

Iroda:
Unitef 83' ZRT.
Vezető építész tervezők: Szoják Balázs
Szakági tervezők: Csikász Gábor,
Fok Zoltán, Ólmosi Katalin, Molnár Kázmér
Munkatársak: Riedel Miklós, Tuss Réka,
Harmath Tamás, Nemes Bertalan

Díjazás: 1 100 000 Ft

Részlet a bírálatból:

Az egy tömbből „faragott” tömeg inkább egy középiskola képzetét idézi. A formaképzés és anyaghasználat tovább gondolásával talán közelebb lehet hozni a létesítmény építészeti hangulatát az általános iskola világához és léptékéhez.

Megvételben részesült

35. bírálati sorszámú pályamű

Iroda:
Építészkoó Kft.
Vezető építész tervezők:
Tarnóczky Tamás Attila

Díjazás: 1 100 000 Ft

Részlet a bírálatból:

Az oktatási egységek elhelyezése racionális, de a tanterem mélysége miatt megvilágításuk nem megfelelő. A tornaterem belmagassága az építészeti tömeg alakítás érdekében túlzott. Homlokzati megjelenítése, anyaghasználata az épület iskola funkcióját jól tükrözi.

Tagok:

Szirtes Lajos polgármester
 Szabadics József önkormányzati képviselő
 Szirákiné Pakulár Judit önkormányzati képviselő
 Agg Ferenc építész, a MÉK képviselője
 Papp Zoltán Tamás építész, a MUT képviselője
 Czeglédy András építész, osztályvezető
 Jogi szakértő: Dr Józsa Zsanett

A pályaművek díjazása:

A pályaművek díjazására és megvételére
 bruttó 6 300 000 Ft
 áll rendelkezésre.

A díj legnagyobb összege bruttó:
 1 800 000 Ft

A megvétel legkisebb összege bruttó:
 500 000 Ft

A Bíráló Bizottság a beérkezett pályázatok egymáshoz viszonyított értéke alapján a fenti értékhatárok között határozza meg a díjak és megvételek összegét.

Zalakaros, 2007. július 16.

Szirtes Lajos polgármester

A kiíró Zalakaros Város Önkormányzata
 képviselőjében

X. Újszegedi Bioépítészeti Napok

A Magyar Bioépítészeti Egyesület és a Bálint Sándor Művelődési Ház szervezésében **2007. október 9. és 31. között** – most tizedik alkalommal – ismét megrendezzük a **AZ ÚJSZEGEDI BIOÉPÍTÉSZETI NAPOK**-at.

A rendezvény keretein belül okt. 9-én, 10-én és 11-én konferenciákra, bemutatókra kerül sor. A témával kapcsolatos kiállítás október 9-től 31-ig tart Szegeden, a Bálint Sándor Művelődési Házban. A rendezvény programjában előadások és kiállítás formájában bemutatjuk: a környezetbarát építőanyagokat, szerkezeteket, építési technológiákat; a bio-, bio-szolár, az energiatudatos és ökológikus épületeket, az

ilyen épületek építési, üzemeltetési tapasztalatait; az épületek és környezetük kapcsolatát ökológikus szempontból; a megvalósult épületek hatósági engedélyezésének tapasztalatait; az üzemeltetésből fakadó káros környezetterhelések csökkentésének alternatív megoldásait; az ökológikusan tervezett, illetve szervezett települések kialakításának, működésének tapasztalatait is; az egészséges életmódhoz nélkülözhetetlen ökológikusan alakított bútorokat, berendezési, felszerelési tárgyakat.

Kérjük azokat, akik a rendezvényen előadóként vagy kiállítási anyaggal szerepelni kívánnak, szíveskedjenek ezt jelezni.

Előreláthatólag egy-egy előadás időtartama 30 perc. lehet. A kiállítási anyagot kérjük bemutatásra alkalmas állapotban és formában elkészíteni. (Fotók kb. 30x40 cm-es méretben, tablók 50x70 cm-es és 70x100 cm-es méretben, kemény kartonon vagy farostlemezen.) Kérjük még, hogy részvételi szándékát **2007. augusztus 30-ig** jelezze. A rendezvényvel kapcsolatos esetleges kérdéseire a Bálint Sándor Művelődési Ház címéről kaphat választ 6726 Szeged, Temesvári krt. 42.

Tel.: 06-62 432-578

E-mail: balint.muvhaz@int.ritek.hu,

vagy Monostory Pétertől:

e-mail: monostorypeter@vnet.hu

Számítunk aktív részvételükre!

Kiss Ernő, a művelődési ház igazgatója
 Monostory Péter, az egyesület elnöke

Közlemények

TÁJÉKOZTATOM A TISZTELT KOLLÉGÁKAT, hogy egy befektető társaság a Szabolcs-Szalmár-Bereg megyei **GÁVAVENCSELLŐ** községben **IDŐSEK OTTHONA** létesítését tervezi. Az előkészítő tervezési munkákat a nyíregyházi Pláne és Plánium Kft.-re bízta. Az elkészített vázlattervek után új tervezőket keres. Ezúton tájékoztatom a T. Kollégákat, hogy a tervezési munka lezáratlan, anyagilag rendezetlen. A fentiekre és a MÉK Etikai-Fegyelmi Szabályzata II. fejezet 7. cím 7.7 bekezdés a) és b) pontjaira tekintettel a tervezési megbízást ne vállaljátok el. *Kulcsár Attila DLA*

TÁJÉKOZTATOM A TISZTELT KOLLÉGÁKAT, hogy a **VESZPRÉM, KERESKEDELMI KÖZPONT ÉS MAGASHÁZ** épület-együttes 20 emeletes épületének homlokzati felújítása pályázati dokumentáció és építési engedélyezési dokumentáció munkákkal kapcsolatban irodánk lezáratlan megbízással rendelkezik az építető Torony Társasággal. Felhívom a Tisztelt Kollégák figyelmét, hogy – mivel tervezési megbízásunk kifizetetlen – tárgyi munkával kapcsolatban tervezési megbízást ne vállaljanak el, tekintettel a MÉK Etikai-Fegyelmi Szabályzat 7.7 bekezdésére. A pályázati és építési engedélyezési dokumentáció szerzői jogairól nem mondunk le, továbbá felhasználásához sem pályázati, sem tervezési megbízás tekintetében nem járunk hozzá. *Mezei László*
 É2-19-0087/04 építésmérnök,
 Bibor-Pilon Mérnöki Vállalkozó Kft.

TÁJÉKOZTATOM A TISZTELT TERVEZŐ KOLLÉGÁKAT, hogy építészirodánknak a **BUDAPEST II., VÉRHALOM U. 17-19.** hrsz. 14519/1 alatti ingatlanon álló épület átalakítására és bővítésére vonatkozó kiviteli tervek elkészítésére érvényes tervezési megbízása van, amely pénzügyi szempontból lezáratlan, a teljes tervezési díj nem került kifizetésre. Felhívjuk a tisztelt kamarai Tagtársakat, a szóban forgó ingatlanra a MÉK Etikai szabályzatában foglaltakra, a szóban forgó ingatlanra tervezési megbízást ne vállaljanak!

Czebei Sándor építész É1-01 0743

Felhívom a **T. ÉPÍTÉSZ KOLLÉGÁK** figyelmét arra, hogy a **BP. C. FEHÉR ÚT 10.** hrsz. 39210/107., 108. alatti telkekre tervezett szálloda vázlatterveinek tervezési díját a megbízó, **WÖRNER Ingatlankezelő Kft.** (Bp. II., Lövház u. 30.) nem fizette ki, ezért az Etikai-Fegyelmi Szabályzatának megfelelően erre a telkekre tervezési megbízást ne fogadjanak el! *Miklós Balázs építész*
 É1 01-0096/03.

TÁJÉKOZTATOM A TISZTELT KOLLÉGÁKAT, hogy a **BALATONBERÉNY,** hrsz.:033/6 és kapcsolódó, szőlőműveléssel hasznosított mezőgazdasági területre, a termelést és a borturizmust szolgáló és lakófunkciót is kielégítő épület tervezésére lezáratlan és kifizetetlen szóbeli szerződéssel rendelkezem. A megbízó, **Kristóf Ferenc** és családja, Balatonberény, a többszöri egyeztetést és vázlatterveket követően egy másik helyi, majd onnan is lezáratlanul távozva, ismeretlen vidéki tervezőt bízott meg. Kérem, hogy a MÉK Etikai Szabályzatára figyelemmel a megnevezettnek a fenti ingatlanra, tervezési megbízást ne vállaljanak!

S. Kovács Ferenc, építész É-3 14-0067

A **CORVIN ÁRUHÁZ INGATLANHASZNOSÍTÓ KFT.** (székhely: 1053 Bp., Szép u. 2., cégjegyzékszám: Cg.01-09-739025) a Corvin Áruházat tervező Reiss Zoltán (Bp., 1877. 05. 24 – Bp., 1945. 06. 26.) örökösének felkutatása érdekében kéri mindazokat, akik az örökösök kitérőül bármilyen tudomással bírnak, szíveskedjenek ez irányú információikat a Corvin Áruház Kft. rendelkezésére bocsátani az alábbi elérhetőségek valamelyikén: tel.: (1) 267 8467; fax: (1) 267 8470, e-mail: titkarsag@capitaltr.hu.
Balla Erna ügyvezető – Corvin Áruház

ÉRTESEM A TISZTELT KOLLÉGÁKAT, hogy a **BUDAÖRS, BUDAPARK 10.300/24** hrsz. ingatlanon megépített AUTO-BAHN autószalona érvényes szerződésének, de kifizetetlen részszámláink, végszámláink és végelszámolásunk van, mind az engedélyezési, mind a kiviteli tervdokumentációra. Építető: Ökröshegy 2001 Kereskedelmi és Szolgáltató Kft, 1095 Bp. Soroksári út 158, képviseli: Csikós Attila ügyvezető. A MÉK érdekvédelminket felvállalván Budaörs Polgármesteri Hivatalával hivatalos levélben közölte, hogy az ügy to-

vábbi rendezése kizárólag a MÉK-en keresztül történhet. Kijelentjük, hogy sem szerzői, sem tulajdonosi, sem egyéb jogunkról nem mondunk le. Felhívjuk t. kollégák figyelmét, hogy fenti helyszínre és tárgyból semminemű megbízást ne vállaljanak (továbbtervezés, fennmaradási, felméri, megvalósulási stb. terv), mert az szerzői és tulajdonosi jogainkat sérti, és az etikai vétségnek akár a kamarából való kizárás is következménye lehet. Vigyázat: építéssel más cégeket felhasználva, közvetett módon is megkísérelheti a megbízást és szerződés köztét. Egyben bejelentjük, hogy **Bach Péter** építész (É1-01-3518/05, 1123 Bp. Győri út 2/b), aki tudunkon kívül egy megvalósulási tervet benyújtott az önkormányzathoz, az Etikai-Fegyelmi Bizottságnál bepanaszoljuk. A tervezők nevében: Épületkínika Kft, 3104 Solgatórtán, Makarenko út 10).

A kamarai tagok által megjelentetett közlemények tartalmáért a szerkesztőség felelősséget nem vállal.

VALKO®-BIZTOSÍTÁSOK



- *kiemelkedő fedezetekkel*
- *egyedi feltételekkel*
- *speciális szakmai felelősség-biztosítási védelmet ajánl*

• *segíti Önt a biztosítási védelem működésében és az esetleges károk rendezésében*

e szakmai terület kiváló ismerője, a Magyar Építész és a Magyar Mérnöki Kamara és tagjai biztosítási képviselője, a

VALKO®-INTERNACIONAL

Biztosítási Alkusz, Képviselői, Tanácsadó és Szakértői Kft.

H-1066 Budapest, Teréz krt. 40.

Tel.: (36-1) 331-9677, 269-5408, 311-3087

Fax: (36-1) 331-9584